

VERTU ASCENT X  
用户手册

前言	4	功能表	18
关于您的手机	4	光盘	21
本指南中的符号定义	4	保密设置	24
健康和信息安全	5	PIN 码	24
一般信息	5	PIN2 码	24
操作环境	5	通话限制	25
电子设备	5	固定拨号	26
电池安全	6	封闭用户组	27
墙上充电器安全	6	保密码	27
SAR 声明 – RM-589V	6	浏览器安全	28
美国联邦通信委员会 / 加拿大工业部声明	7	通话功能	30
符合标准声明	7	拨打电话	30
保养和维修	8	单键拨号	31
一般信息	8	接听来电	32
电池	8	结束通话	33
陶瓷和蓝宝石	8	通话期间的选项	33
皮革	8	多方通话	34
金属	9	通话设置	35
橡胶	9	通讯记录	37
开始使用	10	文字输入	39
Vertu 全套配置	10	输入法	39
Vertu 手机 – 正面	10	传统文字输入法	39
Vertu 手机 – 背面	11	拼音输入法	39
Vertu 手机 – 左侧、右侧和底部	11	笔划输入法	39
插入 SIM 卡和电池	12	联想文字输入法	39
使用您的 Vertu 手机	13	数字输入法	40
主屏幕	14	输入法提示符	40
图标和指示符	16	更改输入法	40



# 目录

更改书写语言 41  
按键 - 字母对应 41

通讯录 43

保存新联系人 43

名片 46

通讯录存储 47

其它通讯录设置 48

联系人组 48

本机号码 50

服务号码 50

复制和转存联系人 50

信息 52

短信 52

彩信 57

声音信息 60

电子邮件信息 61

信息报告 65

即显信息 65

智能信息 65

语音信息 66

广播信息 66

即时信息 (IM) 66

服务命令 66

通过“信息”功能表删除信息 67

一般信息设置 67

服务信息 68

设置 69

日期和时间 69

情景模式 70

主题元素 71

提示音 72

显示设置 73

灯光 74

个人快捷操作 74

数据连通 75

手机设置 78

附件 81

配置设置 82

恢复出厂设置 83

同步和备份 84

酷炫生活 86

收藏 86

游戏 86

手电筒 87

计算器 87

媒体播放器 88

均衡器 90

秒表 91

定时器 92

录音 93

备忘 94



日历 95  
日历备忘 95  
日历显示格式 97  
日历设置 97  
待办事项 98  
农历日历 99

闹钟 100

网络 101  
访问网页 101  
网络设置 102  
清除缓冲存储 103

Vertu 服务 104  
Vertu Feeds 104  
Travel 107  
Vertu 私人助理 108  
Vertu Fortress 109  
在漫游时访问 Vertu 服务 109

导航 110  
GPS 和 A-GPS 110  
地图 110  
导航设置 112

照相机 113  
拍摄照片 113  
录制视频短片 115  
一般照相机设置 116

多媒体资料 117  
多媒体资料文件夹 117  
多媒体资料文件 119  
文件夹和文件选项 120  
存储卡选项 120

附件 121  
电池 121  
墙式充电器 122  
数据线 122

故障诊断 123

规格 125

功能表树 126

担保和法律信息 128  
制造商有限担保 128  
出口控制 130  
许可 130  
称为 MSNTP 的软件的通用公共许可 130  
欧盟回收再利用声明 131  
Vertu 私人助理条款和条件 132  
近程被动通信设备 134

索引 135



# 前言

## 关于您的手机

此无线设备已获准在 EGSM 900 MHz、GSM 850/1800/1900 MHz 以及 WCDMA 频段 I、II、V 和 VI 上使用。有关网络的更多信息，请向服务提供商咨询。

要使用手机，您必须拥有无线服务提供商提供的服务。某些功能并非在所有网络上都能使用；其它功能可能要求您与服务提供商专门联系才能使用。网络服务涉及到数据传输。有关在本地网络中使用以及在其它网络中漫游的资费问题，请向服务提供商查询。您的服务提供商可以解释将会收取哪些费用。

服务提供商可能会要求您的手机中禁用或不激活某些功能。如果是这样，则手机功能表中不会出现这些功能。您的手机可能还定制了一些项目，例如功能表名称、功能表顺序和图标。

要使用本手机中除闹钟之外的其它任何功能，都必须先开启手机。

在使用本手机中的功能时，请严守所有法律并尊重当地风俗以及他人的隐私和权利，包括版权。

版权保护规定可能禁止复制、修改或传送某些图像、音乐和其它内容。

内容所有者可能会使用不同类型的数字权限管理 (DRM) 技术来保护其知识产权，包括版权。本手机使用多种类型的 DRM 软件来访问受 DRM 保护的内容。使用本手机时，您可以访问受 WMDRM 10 和 OMA DRM 2.0 保护的内容。如果某种 DRM 软件无法保护内容，内容所有者可能会要求废除此类 DRM 软件的访问新 DRM 保护内容的能力。废除时可能还会阻止恢复已包含在您的手机中的此类 DRM 保护内容。废除此类 DRM 软件不会影响您使用带有其它类型 DRM 保护的内容或非 DRM 保护的内容。请记住为手机中存储的所有重要信息创建备份副本或保留书面记录。

## 本指南中的符号定义



警告：表示有关安全的重要信息。



重要：表示与安全无关的重要信息。



注意：表示使用 Vertu 手机时应注意的要点。



提示：表示有用信息，例如进入某项功能的快捷操作。

功能表 代表 Vertu 手机屏幕上出现的文字，例如“从主屏幕中选择功能表”。

版权所有 © Vertu 2010。保留所有权利。

未经 Vertu 公司事先书面允许，禁止以任何形式复制、传递、分发或储存此文档中的部分或全部内容。Vertu 采用持续开发策略。Vertu 保留修改和改进此文档所述任何产品的权利，恕不另行通知。

在任何情况下，Vertu 均不负责数据或收益的损失，以及不论何种原因造成的特殊的、偶然的、必然的、或间接的任何损失。

此文档的内容按“原样”提供。除根据适用的法律另有要求外，对此文档的准确性、可靠性或文档内容不作任何形式的明示或暗示的担保，包括但不限于对适销性和特定目的适用性的暗示担保。Vertu 保留随时修改或收回此文档的权利，恕不另行通知。因地区不同可提供的产品会有变化。请咨询 Vertu Concierge。

Vertu 和 Vertu 徽标是注册商标或商标。本文提到的其它产品名和公司名可能是其各自所有者的注册商标或商标名。



**警告：** 请阅读下面的简易指导原则。不遵守这些原则可能会造成危险或导致违法。

### 一般信息

- 不要试图拆开手机或其任何附件。只有合格的服务人员才能修理您的 Vertu 手机及其附件。
- 不要用湿手触碰手机、电池或墙式充电器。
- 请将您的 Vertu 手机以及所有部件和附件保存在儿童和宠物接触不到的地方。SIM 卡和其它小部件可能会有导致窒息的危险。
- 只能使用经 Vertu 认可适用于此型号手机的电池和附件。如果使用任何其它类型，将会使任何承诺或担保无效，并可能造成危险。特别是在使用未经认证的充电器或电池时，可能会存在起火、爆炸、泄漏或其它危险。有关认证附件的供货情况，请向经销商咨询。
- 随附的电池和墙式充电器仅适用于您的 Vertu 手机。不要将此电池或充电器用于其它设备。
- 将您的 Vertu 手机连接至另一个设备之前，请先阅读支持文档以确认另一设备是否兼容。

### 操作环境

- 请遵循所有关于在驾驶时使用移动电话的本地安全规章。
- 在拨打或接听电话之前，请先驶离道路并停车。
- 除非出现紧急情况，否则请勿停在高速公路的紧急救援带上拨打或接听电话。
- 如果使用集成的免提设备，请确保手机牢固地放置在固定架中。
- 不要将手机放在座位上或可能在碰撞或急刹车时会滑脱出来的地方。
- 只有合格人员才能在汽车上安装设备。安装或保养不当可能会导致危险。有关更多信息，请向汽车制造商或其代理商咨询。
- 汽车安全气囊在膨胀时会产生极大压力。不要将任何物体（包括固定的或可移动的无线电设备）放置在气囊的上方或气囊膨胀时会占用的地方。
- 在加油时，请关闭您的 Vertu 手机。
- 在操作机械设备时，请勿使用您的 Vertu 手机。

- 进入医院或医疗保健机构时，请关闭您的 Vertu 手机。使用手机可能会对医疗设备造成影响。
- 乘坐飞机时，请关闭您的 Vertu 手机。手机信号可能会对飞机上的系统造成干扰。按照法律规定，您必须遵循此建议。
- 在贴有通知禁止使用手机的地方，请关闭您的 Vertu 手机。请务必遵循关于使用手机的物业管理规定。
- 在进行爆破作业时请关闭您的 Vertu 手机，并遵循所有规定和规章。
- 在可能引起爆炸的地方请关闭您的 Vertu 手机，例如燃料储存区和喷漆作业地点。
- 务必使您的 Vertu 手机远离燃料和化学品。

### 电子设备

- 如果您本人或公司内有同事使用了起搏器，则应该了解手机使用有可能会干扰到起搏器的操作。有关更多信息，请咨询您的医生或起搏器制造商。如果怀疑产生干扰，请立即关闭手机。
- 如果手机为开机状态，则务必将其与起搏器使用者之间的距离保持在 15 厘米（6 英寸）以上；
- 起搏器使用者不能将手机放在胸部的口袋中。
- 起搏器使用者应将耳机置于与起搏器不同侧的耳内，以尽量减少可能产生的干扰。
- 手机的使用可能会干扰某些助听器。如果出现此情况，请联系您的服务提供商或医生以了解更多信息。
- 手机的使用可能会对无适当保护机制的医疗设备的功能造成干扰。请咨询医生或设备制造商，确保在使用过程中遵循安全规范。
- 手机的使用可能会对机动车内无适当保护机制的电子系统的功能造成干扰。例如，安全气囊和燃油喷射系统。请咨询汽车或系统制造商，确保系统得到适当保护。



# 健康和信息安全

## 电池安全

- 如果您发现任何异常情况（例如有异味、变色或在使用、充电或储存时发热），请停止使用电池。
- 请勿使用电池已损坏的 Vertu 手机。
- 切勿让电池短路。如果金属物体导致电池的正极（+）和负极（-）直接接触，可能会导致意外短路。
- 不要触碰电池的正负极。
- 不要将电池放在气温极高或极低的地方。
- 不要将您的 Vertu 手机放在或靠近直接热源旁边，例如散热器。这样可能会导致电池过热并爆炸。
- 切勿将电池浸泡在水中或其它任何液体内。
- 切勿尝试拆开电池。电池内含有害物质，一旦被吞咽或接触到无保护的皮肤则会造成伤害。
- 万一电池泄漏，请小心使电池泄漏物远离您的眼睛和皮肤。如果泄漏物接触到眼睛或皮肤，请用清水彻底清洗并向医生求助。
- 不要将电池丢入火中。
- 不要将电池丢入一般垃圾容器内。电池内含有毒化学物质，必须正确处置。有关更多信息，请咨询本地相关机构。

## 墙上充电器安全

- 不要使用已损坏或废旧的充电器。使用已损坏或废旧的充电器可能会导致触电、燃烧或起火。
- 不要折叠或扭曲充电器的线缆。
- 从插座中拔下充电器插头时，不要拉扯已连接的数据线。在拔下充电器时请直接握住插头，以免损坏线缆。
- 将插头连接至电源线或从中断开连接时，请勿触碰到插头上的插针。
- 如果连接点受潮或变湿，切勿对 Vertu 手机充电。
- 充电器只能在干燥环境中使用。切勿在充电器受潮或变湿时使用它们。
- 不要将重物压在充电器上。
- 充电器不使用时，请将其从电源中拔出。

## SAR 声明 – RM-589V

您的 VERTU 手机（型号：ASCENT X，类型：RM-589V，FCC ID：P7QRM-589V）符合有关无线电波的辐射标准。

您的 Vertu 手机是一台无线电发射机和接收机。它是在国际指导原则建议的无线电射频（RF）辐射限制值范围内设计的。这些指导原则是由独立的科学组织 ICNIRP 制定的，其中包含为确保各种年龄和身体状况人士的安全而制定的安全系数。

手机辐射指导原则采用被称为“电磁波能量吸收比值”（Specific Absorption Rate）或 SAR 的计量单位。ICNIRP 指导原则中规定的 SAR 限制值为平均每 10 克人体组织 2.0 瓦 / 千克（W/kg）。SAR 测试是在标准操作地点进行的，手机在所有受测频带均以其最高认定功率级别进行发射。操作手机的实际 SAR 水平可能低于最大值，因为手机在设计上只使用接通网络所需的功率。数值大小取决于许多因素，例如您与网络基站的距离等。依据 ICNIRP 指导原则，贴近耳朵使用手机时的最大 SAR 值不可超过 0.47 W/kg。

本手机不论在正常使用位置下贴近耳朵时，还是在距离身体至少 22 毫米（7/8 英寸）的距离使用时，均符合 RF 辐射标准。如果随身携带手机盒、皮带夹、小夹子等物品，则这些物品不能含金属部件，并且应使手机与身体隔开以上所述的距离。为了传输数据文件或信息，本设备要求高质量的网络连接。有些情况下，数据文件或信息的传输可能会延迟，直到网络连接接通为止。请确保遵守上述有关间隔距离的说明，直至传输完成。

使用手机附件和增强配件可能导致不同的 SAR 值。SAR 值可能会因国家或地区的申报和测试要求以及网络频带而有所不同。www.vertu.com 上的产品信息版块可能会提供其它有关 SAR 的信息。

美国和加拿大：您的手机设计还符合美国联邦通信委员会（美国）和加拿大工业部有关无线电波的辐射要求。这些要求中规定的 SAR 限制为平均每一克人体组织 1.6 W/kg。在产品认证过程中，根据此标准报告的耳边使用最高 SAR 值为 0.52 W/kg，正确地随身携带时的最高值为 0.64 W/kg。

美国联邦通信委员会 / 加拿大工业部声明

您的 Vertu 手机可能会对电视或无线电造成干扰（例如，在离接收设备非常近的地方使用手机时）。如果无法消除这些干扰，FCC 或加拿大工业部将要求您停止使用您的手机。如果您需要帮助，请与 Vertu Concierge 联系。

本设备遵守 FCC 规则的第 15 部分。本设备的使用受到以下两个条件的限制：

(1) 本设备不得引起有害干扰，(2) 本设备必须接受任何收到的干扰，包括可能会引起非预期操作的干扰。



注意：Vertu 对未经授权修改本设备而造成的任何无线电或电视干扰概不负责。此类修改可能使您对设备的操作权失效。



符合标准声明

Vertu 有限公司自行负责声明 Ascent X 型号 RM-589V 类型的产品符合下列“委员会指导原则”（Council Directive）中的规定：1999/5/EC。

可在 <http://www.vertu.com> 网站上找到《符合标准声明》的副本。

CE0168



部件名称 (Parts)	有毒有害物质或元素 (Hazardous Substance)					
	铅 (Pb)	汞 (Hg)	镉 (Cd)	六价铬 (Cr6+)	多溴联苯 (PBB)	多溴二苯醚 (PBDE)
主机 (Phone)	×	○	○	○	○	○
电池 (Battery)	×	○	○	○	○	○
附件 (Accessories)	×	○	○	○	○	○

○：表示该有毒有害物质在该部件所有均质材料中的含量均在 SJ/T 11363-2006 标准规定的限量要求以下。  
 ×：表示该有毒有害物质至少在该部件的某一均质材料中的含量超出 SJ/T 11363-2006 标准规定的限量要求。  
 注：本产品标有“×”的原因是：现阶段没有可供选择的替代技术或部件。





## 保养和维修

您的 Vertu 产品是用最优质的材料加工而成，必须细心保养，使其保持最佳状态。因不遵守这些保养说明而导致 Vertu 手机损坏的情况不在保修范围之内。

### 一般信息

- 务必以正确的方式使用您的 Vertu 手机。使用不当可能会影响性能。
- 为避免对您的 Vertu 手机造成永久性损坏，请仅使用 Vertu 认可的电池和附件。
- 随附的电池和墙式充电器仅适用于您的 Vertu 手机。不要将此电池或充电器用于其它设备。这样可能会对手机、电池或充电器造成永久性损坏。
- 只能使用经 Vertu 认可适用于此型号手机的电池和附件。
- 将您的 Vertu 手机连接至另一个设备之前，请先阅读支持文档以确认另一设备是否兼容。
- 请将您的 Vertu 手机以及所有部件和附件保存在儿童和宠物接触不到的地方。
- 不要让您的 Vertu 手机、电池或附件接触到液体或湿气。如果您的 Vertu 手机被意外打湿，请用柔软的吸水抹布将其完全擦干，然后再取下后盖。取下电池，让所有元件自然干燥。不要加热。
- 不要在肮脏或多尘的地方使用或存放您的 Vertu 手机。
- 不要在过热或过冷的地方使用或存放您的 Vertu 手机。
- 除非确有必要，否则请勿拆开您的 Vertu 手机。重新装上后盖之前，请确保手机内部和后盖密封处保持干燥、清洁且没有任何异物。
- 请勿胡乱操作或误用您的 Vertu 手机。
- 不要在您的 Vertu 手机上涂抹油漆或其它类似物质。
- 干扰可能会影响您的 Vertu 手机性能。这是正常现象，一旦离开干扰源，手机应该就能正常操作。
- 如果您的 Vertu 手机或任何附件不能正常工作，请咨询您的经销商。他们可以为您提供必要的专业协助。
- 不要尝试拆解您的 Vertu 手机。只有 Vertu 授权人员才能维修手机。
- 仅使用柔软、干净的布料来清洁您的 Vertu 手机。不要使用化学剂、去污剂、研磨剂或任何液体。使用棉签清洁照相机镜头。

### 电池

- 如无必要，请勿将电池长时间连接至充电器和电源。这样会造成反复短时充电，从而降低电池的性能和使用寿命。电池充满电后，请断开充电器连接。
- 不要将电池放在气温极高或极低的地方。这样可能会影响电池的性能和使用寿命。设备的电池如果较热或较冷，可能会暂时无法工作。在环境温度介于 +15 ° C (+59 ° F) 与 +25 ° C (+77 ° F) 之间时，电池将达到最佳性能。
- 只有在手机已关闭的情况下才能取下电池。

### 陶瓷和蓝宝石

陶瓷和蓝宝石是非常坚硬的材料，但也易碎或易被其它更坚硬的材料或物体刮伤。如果掉落的话，也可能会损坏。

- 避免使您的 Vertu 手机接触到坚硬材料，例如钻石首饰、指甲钳、磨料和天然水晶。
- 不要使您的 Vertu 手机跌落或撞击到坚硬表面。
- 避免在坚硬表面上反复磨擦您的 Vertu 手机。

### 皮革

所有 Vertu 皮套产品均由专业工艺人员制作。每个皮套的皮质都是独特的，它们都有自然纹理，这些纹理都是上好皮革的特征。所有皮套都有可能损坏，因此应该妥善保养。

- 避免让您的 Vertu 手机与接触或暴露在湿度高的地方。
- 避免让您的 Vertu 手机在坚硬的表面上掉落、磨擦或碰撞。
- 不要让您的 Vertu 手机暴露在太冷或太热的地方。
- 避免让您的 Vertu 手机接触到油性物质、化妆品和溶剂。

## 金属

Vertu 金属部分是按照高标准制成的，必须妥善保养以保护其外观。

- 避免让您的 Vertu 手机与化学物品接触，例如，溶剂、碱性和酸性溶液、可乐类饮料和盐水。如果接触上述液体，请尽快用干净、柔软的布擦拭。
- 避免让您的 Vertu 手机与尖锐的物体接触。
- 避免让您的 Vertu 手机在坚硬的表面上掉落或碰撞。
- 不要对您的 Vertu 手机进行金属抛光。

## 橡胶

- 避免直接暴露在强光、热量和湿气中。
- 避免接触到暗色或重染色材料（例如 PVC、聚酯和棉布），否则可能会造成这些颜色染到橡胶上。
- 如果您发现橡胶表面有污垢，在某些情况下可以使用柔软的浅色湿布轻轻擦拭来清除。

# 开始使用

## Vertu 全套配置

- 1 Vertu ASCENT X 手机 RM-589V
- 1 电池
- 1 墙式充电器（包括墙式充电器插头和数据线）及国际适配器
- 1 附加数据线
- 1 后盖释放键
- 1 微纤维清洁布
- 1 全息真品卡
- 1 ASCENT X 指南
- 1 担保书
- 1 光盘
- 1 行动建议卡 - 介绍如何注册手机以获得 Vertu 服务

此全套配置可能会因国家或地区的区域规定而略有不同。

## Vertu 手机 - 正面

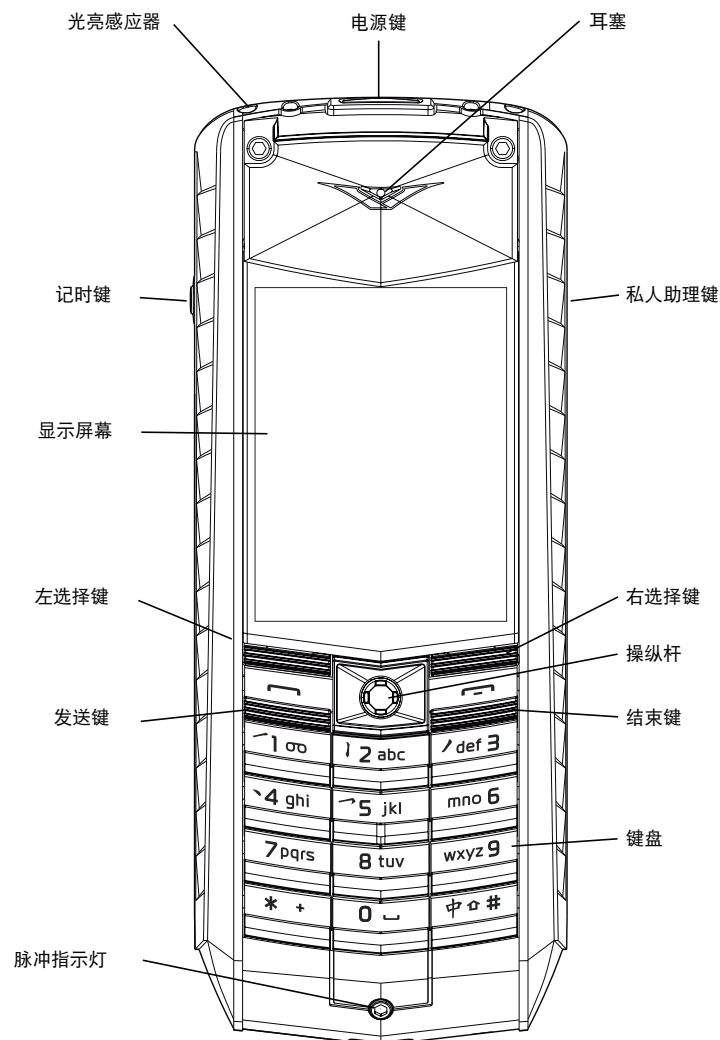



Vertu 手机 - 背面

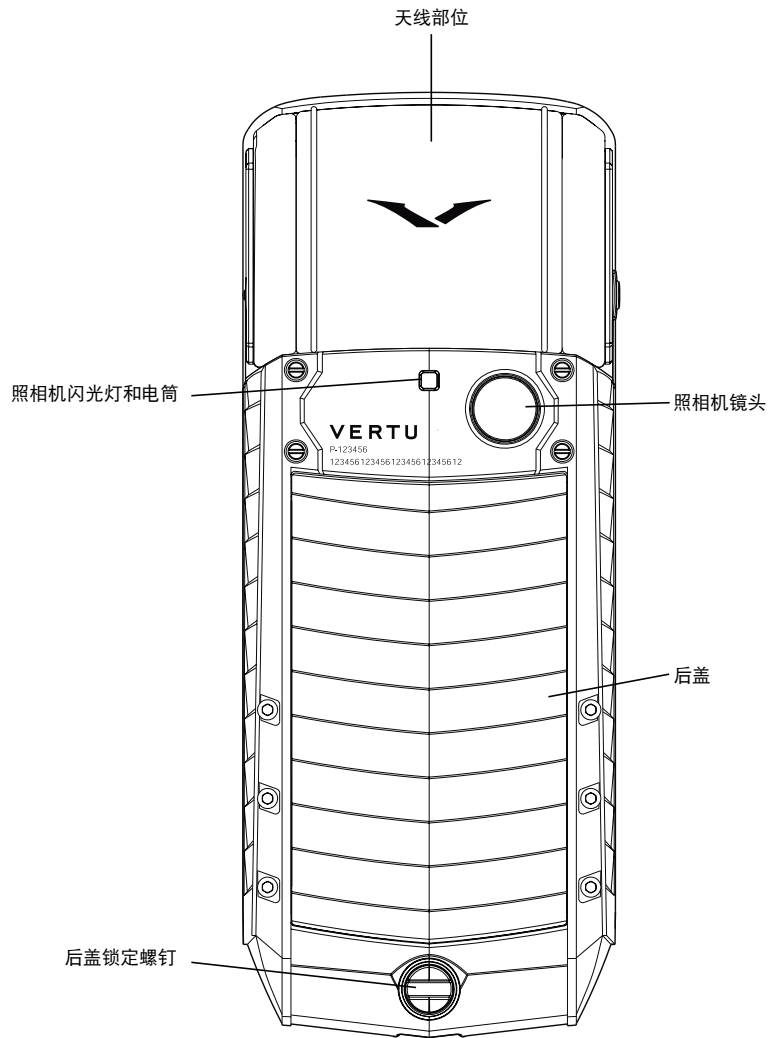

Vertu 手机 - 左侧、右侧和底部

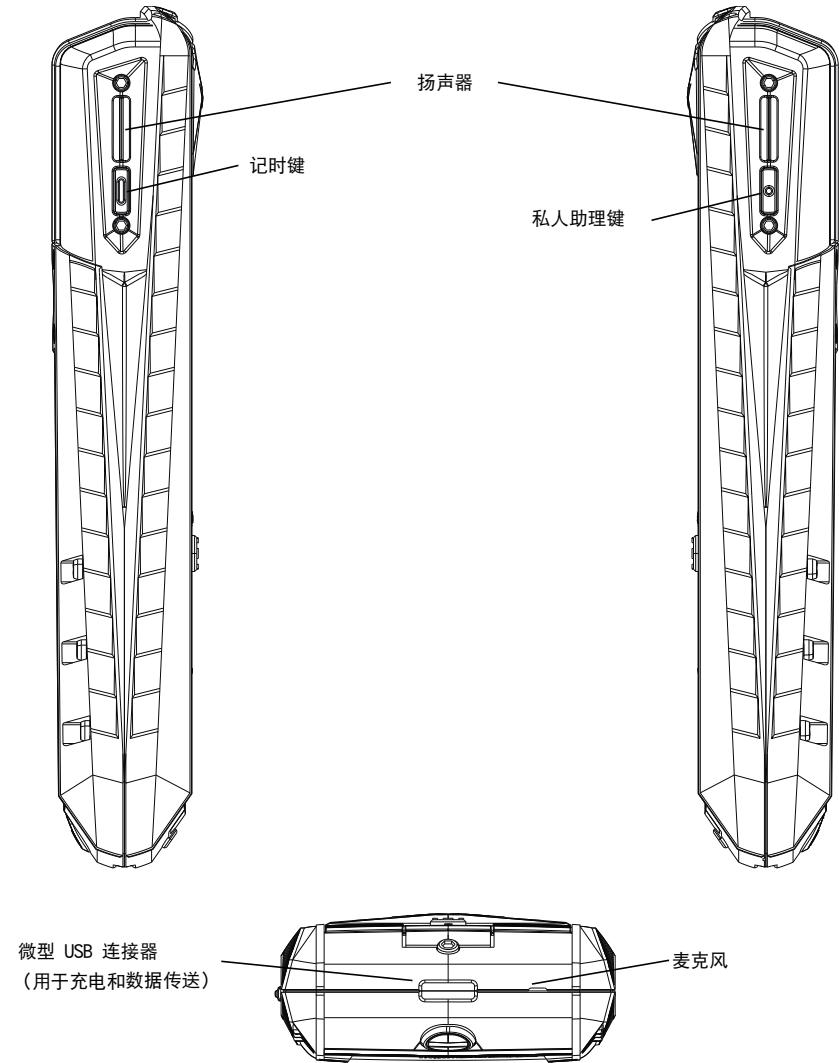



# 开始使用

## 插入 SIM 卡和电池



警告：接触电池之前，一定要先关闭手机并拔出充电器。



警告：请勿让儿童接触到 SIM 卡和后盖释放键。



重要：SIM 卡及其触点容易损坏。在安放、插入或取出 SIM 卡时要小心。

## 卸下后盖

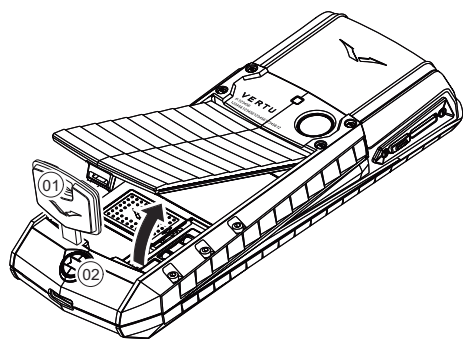

将您的 Vertu 手机的背面朝向您，将后盖释放键 (01) 插入锁定螺钉的插槽 (02) 中。

将锁定螺钉 (02) 沿逆时针方向旋转四分之一圈，然后轻轻掀起后盖（如图所示）。

## 插入 SIM 卡



重要：在插入或取出 USIM/SIM 卡之前，务必先关闭手机。

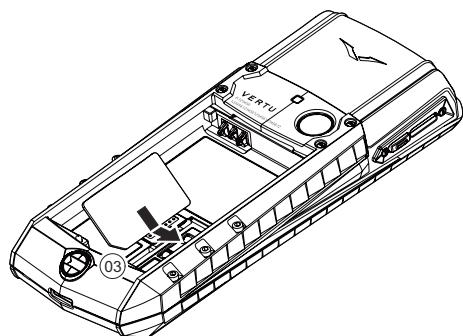

将 SIM 卡插入 SIM 卡舱中，请确保斜角 (03) 位于右下角且金色的触点面向下。

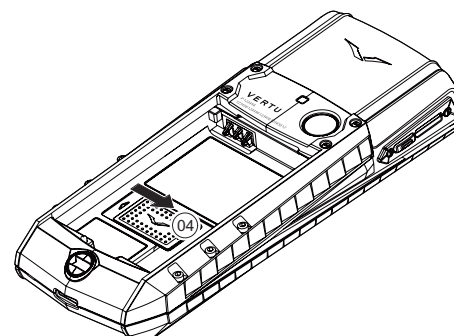

将锁紧机构 (04) 滑动到 SIM 卡上以使其固定就位。

## 插入电池

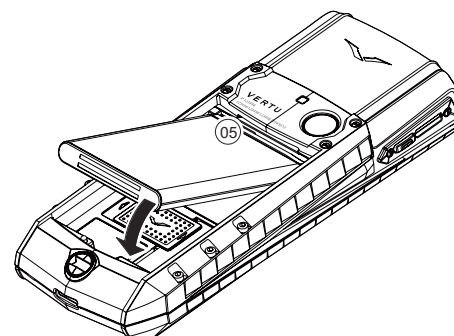

将电池放好，让电池上的触点与电池舱内的触点 (05) 对齐。

确保电池和 SIM 卡已正确就位，然后再重新装上后盖。

## 重新装上后盖

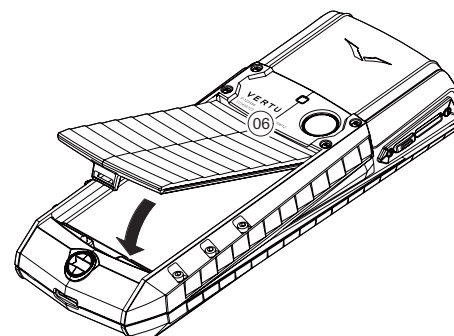

要重新装上后盖，先卡入内部定位片 (06)。轻轻将后盖向下压，直至发出一声轻响。只需轻压一下，后盖即可盖严。

## 使用您的 Vertu 手机

### 开启和关闭 Vertu 手机

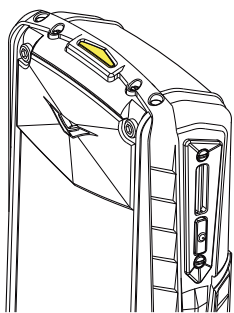

按住电源键打开或关闭您的 Vertu 手机。

当您收到新的 Vertu 手机时，电池可能还没有完全充电。有关 Vertu 手机充电的信息，请参阅“附件”中的“电池充电”。

### 设置向导



初次开启您的 Vertu 手机时，Vertu 设置向导将指引您完成某些设置选项。这样您就可以快速、轻松地设置以下功能：

- 准确日期和时间。
- 本地位置。
- 操纵杆快捷操作。
- 字体大小。
- 蓝牙名称。
- 手机注册。



注意：在设置向导运行期间，将会要求您提供自动网络连接权限，并询问您是否同意接受相关数据收费。如果您同意，Vertu 手机将根据区域时差进行自动调整，并在可行的情况下接收与当前所在位置相关的 Vertu Feeds 数据。

要在任何时间再次运行设置向导，请执行下列操作：

从主屏幕中选择功能表 > 设置 > 设置向导。

### 操纵杆

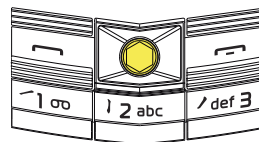

使用操纵杆可以在显示屏幕中向任意方向移动光标。

### 选择键

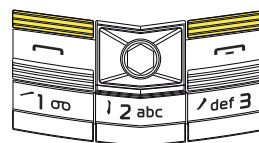

选择键可以让您直接选择按键上方显示屏幕底部显示的选项。

### 脉冲指示灯

脉冲指示灯按不同频率闪烁，提示 Vertu 手机的状态：

- 在手机开机但灯光关闭（省电模式）时，LED 将缓慢闪烁。
- 如果您错过来电或收到信息，LED 将闪烁双脉冲。此提示优先于其它情况的提示。
- 在对 Vertu 手机充电时，LED 将一直亮起。如果电池电量已耗尽且未开始充电，LED 将会闪烁。

### 锁定键盘

您可以锁定 Vertu 手机上的键盘，以防止意外拨打号码。

从主屏幕中选择功能表，然后在两秒钟内按  键。

屏幕上将显示确认信息。

当键盘已加锁时，在信号强度指示符下方会显示一个钥匙图标 ()。



注意：当键盘被锁定时，您依然可以拨打某些紧急号码。

在您接听来电时，Vertu 手机键盘锁会自动挂起。当通话结束时，键盘会返回到锁定状态。



## 开始使用

### 解除键盘锁定

选择开锁，然后在两秒钟内按  键。

屏幕上将显示确认信息。

### 自动键盘锁

您可设置键盘锁，以便在一段时间内未使用手机的情况下自动锁定键盘。

要设置自动键盘锁，请执行下列操作：

1. 从主屏幕中选择功能表 > 设置 > 手机设置 > 自动键盘锁。
2. 选择开。
3. 输入在多长时间不活动后键盘将被锁定，然后选择确认。

有关保密键盘锁的信息，请参阅“保密设置”中的“保密键盘锁”。

### 主屏幕

主屏幕显示了一个可配置时钟，并通过图标和指示符来显示 Vertu 手机的当前状态。

### 时钟

时钟用于在主屏幕上显示时间和日期。

您可以将时钟显示更改为指针、数字和微型，或者不显示时钟。

显示指针时钟的主屏幕：



指针时钟带有记時計秒表功能。

有关秒表功能的详情，请参阅“酷炫生活”中的“秒表”。

显示数字时钟的主屏幕：





显示微型时钟的主屏幕：

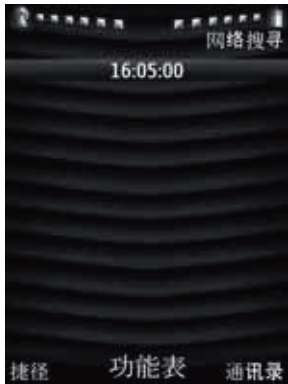

不显示时钟的主屏幕：



有关更改时钟显示的信息，请参阅“设置”中的“时间和日期格式设置”。  
时钟带有准确时间功能。当您旅行到另一个时区或不同的国家/地区时，此功能允许您查看当前所在地点和本地位置的时间。如果您设置了闹钟，闹钟还将自动调整为当地时间。

在旅行时显示指针时钟并启动准确时间的主屏幕：



在旅行时显示数字时钟并启动准确时间的主屏幕：







# 开始使用

在旅行时显示微型时钟并启动准确时间的主屏幕：

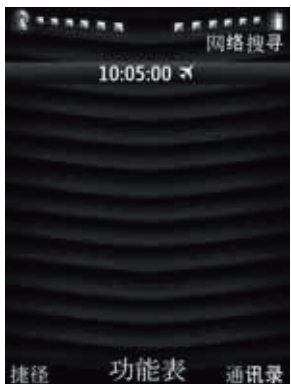

有关激活准确时间的信息，请参阅“设置”中的“时间管理”。

## 图标和指示符

### 信号强度



强信号。



弱信号。进入没有障碍物阻隔信号的区域可以接收到较强的信号。



无信号。

### 电池电量



电量已满



电量太低。您必须立即对 Vertu 手机充电。



没有电量。

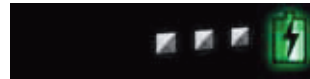

电池充电中。电池充电时，电量条变为白色。



电池已充满电。

### 情景模式



无声。



会议。



户外。



我的模式 1。



我的模式 2。



航班。

有关情景模式的更多信息，请参阅“设置”中的“情景模式”。

## 数据连通



蓝牙开启。



已连接至蓝牙设备。



已连接至蓝牙耳机。



已通过 USB 数据线连接。

## 呼叫



正在拨号、有来电、正在通话。



正在通话（屏幕上的提示）。



正在进行数据通话。



通话已保留（屏幕上的提示）。



扬声器开启。



呼叫已转接。

## 通知



未接来电。



收到新信息（包括语音邮件信息）。

## 其它图标



正在同步数据。有关同步数据的信息，请参阅“设置”中的“同步和备份”。



闹钟设置。有关闹钟的信息，请参阅“闹钟”一节。



准确时间可能不可用。



收到 City Brief 更新。有关 City Brief 的信息，请参阅“Vertu 服务”中的“城市概要”。

## 声音提示

您的 Vertu 手机可以播放声音，以便提示当前信号强度和电池电量级别。这些功能可以通过使用声控命令来访问。

如果您正在使用耳机，并且无法查看 Vertu 手机上的状态提示符，则可以使用此功能。

要检查当前信号强度，请执行下列操作：

1. 在主屏幕中按住右选择键，直至听到提示声。



提示：如果您已连接了耳机，请按住耳机按钮直至听到提示声。

2. 说出表示声音信号条的声控命令。手机将播放声音或一串哔声，告诉您信号强度如何。声音或哔声的含义如下：

- 一次哔声 - 信号很弱。
- 两次哔声 - 信号较弱。
- 三次哔声 - 信号较强。



## 开始使用

- 四次哔声 - 信号很强。
- 长音 - 无信号。

要检查当前电池电量级别，请执行下列操作：

1. 在主屏幕中按住右选择键，直至听到提示声。
2. 说出表示声音电池条的声控命令。手机将播放一串哔声，告诉您电池电量级别如何。哔声的含义如下：
  - 一次哔声 - 电池电量低。
  - 两次哔声 - 电池还有一半电量。
  - 三次哔声 - 电池电量几乎已满。
  - 四次哔声 - 电池电量已满。

有关设置语音识别的信息，请参阅“设置”中的“语音识别”。

## 功能表

### 主功能表

主功能表显示所有顶层功能表类别，您可以通过这些功能表访问 Vertu 手机的所有功能。

#### 信息



信息功能表允许您书写、发送、接收和读取信息。请参阅“信息”以了解详情。

#### 通讯录



通讯录功能表允许您添加和删除联系人号码、选择是否将他们保存到手机或 SIM 卡存储中，还可以设置单键拨号。

请参阅“通讯录”以了解详情。

#### 通讯记录



通讯记录功能表允许您查看有关您制作的、已接收的和错过的语音及数据来电的信息。

您还可以在浏览网站时查看收到和已发信息的详细信息，以及接收和发送的数据量。

请参阅“通话功能”中的“通讯记录”以了解详情。

#### 设置



设置功能表允许您更改 Vertu 手机的配置方式。

它覆盖了从更改待机屏幕背景到设置网络连接接入点的各种功能。

我们建议您通过保密设置选项设置密码来进行保护，以防止对 Vertu 手机和 SIM 卡进行未经授权的使用。

请参阅“设置”以了解详情。

## 影音天地



影音天地功能表包含一些附加项目，包括游戏以及手电筒、计算器和媒体播放器。  
请参阅“酷炫生活”以了解详情。

## 日历



日历功能表允许您查看日历，为即将来临的事件或日期设置提示，添加备注，以及创建待办事宜列表。  
请参阅“日历”以了解详情。

## 闹钟



请参阅“闹钟”以了解详情。

## 网络



网络功能表允许您在 Vertu 手机上访问各种 Web 服务。  
请参阅“网络”以了解详情。

## Vertu 服务



Vertu 服务功能表包含仅适用于 Vertu 用户的软件和服务。  
请参阅“Vertu 服务”以了解详情。

## 导航



导航功能允许您访问不同城市和国家 / 地区的地图。  
您还可以使用 Vertu 手机来进行卫星导航。  
请参阅“导航”以了解详情。

## 照相机



请参阅“照相机”以了解详情。

## 多媒体资料



多媒体资料包含已预装或您下载的所有图像、视频和音频文件。您使用 Vertu 手机拍摄的照片也存储在多媒体资料中。  
请参阅“多媒体资料”以了解详情。

## SIM 卡服务



SIM 卡服务功能表使您能够查看在 Vertu 手机和网络之间发送的确认信息。只有当您的 SIM 卡支持时，您才能访问此功能表。  
有关可用的 SIM 卡服务及其使用信息，请向 SIM 卡提供商咨询。  
访问此服务可能需要发送信息或拨打电话，而这些可能是收费的。

有关 Vertu 手机功能表结构的信息，请参阅“功能表树”一节。

## 打开功能表

从主屏幕中，按下操纵杆以打开主功能表。

使用操纵杆以滚动查看功能表。

按下操纵杆可打开某个功能表。



# 开始使用

## 在功能表之间导航

在功能表之间导航时，选择返回可返回上一功能表。选择退出可从主功能表返回到主屏幕。

在任何功能表中，按结束键都可返回到主屏幕。

您还可以使用声控命令来启动 Vertu 手机中的功能表功能。有关更多信息，请参阅“通话功能”中的“使用语音拨号拨打电话”。

## 更改主功能表视图

要更改主功能表视图，请执行下列操作：

1. 从主屏幕中选择功能表 > 操作 > 主功能表视图。
2. 选择以下选项之一：
  - 列表一次显示一个主功能表图标。
  - 图标在一个屏幕中显示所有主功能表图标。您可以移动图标，将您最常使用的选项放在您喜欢的位置。

## 捷径功能表

您可以使用捷径功能表快捷操作绕过主功能表，以便快速访问您经常使用的功能。

捷径功能表可以自动或手动设置。

如果您自动设置该功能表，则捷径功能表将依次动态更新为最常使用的四项功能、进入提示音文件夹的链接以及两项最常使用的功能。

要自动设置捷径功能表，请执行下列操作：

1. 从主屏幕中选择捷径。
2. 选择操作 > 自动排序开。

要手动设置捷径功能表，请执行下列操作：

1. 从主屏幕中选择捷径。
2. 如果自动排序已开启，则选择操作 > 自动排序关。
3. 选择操作 > 选择操作。
4. 选择所需的每个项目。
5. 完成后，选择完成。
6. 选择确认以保存更改。

您可以在列表中移动项目，以便手动整理捷径功能表。

要手动整理捷径功能表，请执行下列操作：

1. 从主屏幕中选择捷径。
2. 如果自动排序已开启，则选择操作 > 自动排序关。
3. 选择操作 > 组织。
4. 滚动至所需的条目，然后选择移动。
5. 向上或向下移动操纵杆以将项目移至表中所需的位置，然后选择确认。
6. 按照需要重复步骤 4 和 5。
7. 完成后，选择完成。
8. 选择确认以保存更改。

## 操纵杆快捷操作

操纵杆带有预编程的快捷操作，表示一些常用功能。Vertu 手机出厂时预编程的快捷操作包括：

- 向上 - Vertu Feeds
- 向下 - 照相机
- 向左 - 新建信息
- 向右 - 日历

通过以下一种方法，可以将其中的三项快捷操作更改为自己喜欢的项目：

- 从主屏幕中选择功能表 > 设置 > 个人快捷操作 > 导航键，然后更改所需的快捷操作。有关更多信息，请参阅“设置”中的“设置操纵杆快捷操作”。
- 从主屏幕中朝要更改的快捷操作的方向按住操纵杆，然后选择所需的项目作为快捷操作。



注意：Vertu Feeds 的快捷操作无法更改。

## 使用声控命令访问手机功能

通过语音识别功能，您的 Vertu 手机可以使用声控命令来呼叫联系人和访问手机功能。有关语音拨号的信息，请参阅“通话功能”中的“使用语音拨号拨打电话”。

通过说出声控命令，您可以访问 Vertu 手机上的以下功能：

- 标准、无声、会议、户外、我的模式 1、我的模式 2、航班模式 - 启动说出的情景模式。有关情景模式的信息，请参阅“情景模式”。
- 录制 - 访问录音功能。有关录音功能的信息，请参阅“酷炫生活”中的“录音”。
- 未接来电、已接来电 - 访问通讯记录中的所需列表。有关通讯记录的信息，请参阅“通话功能”中的“通讯记录”。
- 有声电量提示、有声信号提示 - 播放声音提示。有关声音提示的信息，请参阅“声音提示”。
- 主页 - 访问您的 Web 主页。
- 呼叫语音信箱、呼叫视频信箱 - 相应呼叫您的语音或视频邮箱。只有在服务提供商支持的情况下，才能呼叫这些邮箱。

要使用声控命令访问手机功能，请执行下列操作：

1. 在主屏幕中按住右选择键，直至听到提示声。



提示：如果您已连接了耳机，请按住耳机按钮直至听到提示声。

2. 说出所需功能的声控命令。

有关设置语音识别并将其用于访问功能表选项的信息，请参阅“设置”中的“语音识别”。

## 光盘

Vertu CD-ROM 可以在安装了 Microsoft Windows 2000、Microsoft Windows XP 或 Microsoft Vista 并带有 CD-ROM 驱动器的 PC 上使用。您需要至少 250 MB 的剩余磁盘空间，并且需要有管理员身份访问 PC 的权限。

Vertu CD-ROM 还可以在安装了 Mac OS X 10.4.6（或更新版本）和 iSync 2.2（或更新版本）的 Macintosh 计算机上使用。

Vertu CD-ROM 包含以下项目：

- 一个用于注册 Vertu 手机的选项。
- 此《用户指南》的电子版本。
- 用于彩信（MMS）、电子邮件和互联网浏览的订购设置链接。
- Vertu PC 套件（仅用于 PC）。
- iSync 插件（仅用于 Mac）
- 一个用于下载 Map Loader 应用程序的链接。

## 注册 Vertu 手机



Vertu 致力于为您提供最佳服务。为帮助我们做到这一点，请注册您的 Vertu 手机。

您可以通过以下任何方法来注册 Vertu 手机：

- 使用手机上的专用键呼叫 Vertu 私人助理。
- 使用 Vertu CD-ROM 上的选项。
- 从 Vertu 服务功能表中选择注册。
- 访问 [www.verturegistration.com](http://www.verturegistration.com)。



注意：如果使用计算机来注册 Vertu 手机，则计算机必须连接至 Internet。



## 开始使用



注意：如果使用计算机来注册 Vertu 手机，则需要知道 Vertu 手机的序列号和国际移动设备标识（IMEI）。

序列号镌印在 Vertu 手机的背面。

通过在主屏幕中输入 \*#06#，可以查看 IMEI。

要通过 Vertu CD-ROM 注册 Vertu 手机，请执行下列操作：

1. 将 CD-ROM 插入计算机的 CD-ROM 驱动器。
2. 选择所需的语言。
3. 单击注册手机按钮。Vertu 注册网页将会自动打开。
4. 在网页上填写必要的信息。

要通过手机功能表注册 Vertu 手机，请执行下列操作：

1. 从主屏幕中选择功能表 > Vertu 服务 > 注册。
2. Vertu 注册网页将会自动打开。
3. 在网页上填写必要的信息。

### 查看用户指南

要查看《用户指南》的电子版本，请执行下列操作：

1. 将 CD-ROM 插入计算机的 CD-ROM 驱动器。
2. 选择所需的语言。
3. 单击启动 PDF 按钮。

### 设置彩信、电子邮件和互联网浏览

1. 检查您的 PC 是否具有互联网连接。
2. 将 CD-ROM 插入计算机的 CD-ROM 驱动器。
3. 选择所需的语言。
4. 单击订购设置按钮。
5. Vertu 网站链接将会打开。

### Vertu PC 套件

Vertu PC 套件包括以下功能，用于扩展 Vertu 手机的功能：

- 备份和恢复 - 允许您通过 Vertu 手机在 PC 上创建备份。您还可以在不同的手机之间转存数据。
- 同步 - 允许您在 Vertu 手机与 PC 应用程序之间同步通讯录、日历条目、备忘和电子邮件。
- 连接到 Internet - 允许您使用 Vertu 手机将 PC 连接至互联网。有关详情，请参阅“设置”中的“将 Vertu 手机用作调制解调器”。
- 文件管理器 - 允许您浏览 Vertu 手机上的文件，并在手机与 PC 之间传送文件。
- 联系人 - 允许您在 PC 上创建通讯录并将其保存至 Vertu 手机。
- 信息 - 允许您使用 PC 来创建并发送短信。
- 传送音乐 - 允许您提取 CD 内容、创建音乐文件并将音乐传送到 Vertu 手机。
- 存储图像 - 允许您将 Vertu 手机上的图像和视频存储在 PC 上。
- 查看多媒体 - 允许您播放和转换多媒体文件。
- 安装应用程序 - 允许您在 Vertu 手机上安装 Java 应用程序。

### 安装 Vertu PC 套件

要安装 Vertu PC 套件，请执行下列操作：

1. 将 CD-ROM 插入计算机的 CD-ROM 驱动器。
2. 选择所需的语言。
3. 在 Vertu PC 套件部分中，单击现在安装按钮。
4. 按照屏幕上的说明，在计算机上安装 Vertu PC 套件。

### 安装 iSync 插件

要安装 iSync 插件，请执行下列操作：

1. 将 CD-ROM 插入计算机的 CD-ROM 驱动器。
2. 选择所需的语言。
3. 在 iSync 插件部分中，单击现在安装按钮。
4. 按照屏幕上的指示完成安装。



## Map Loader 应用程序

要安装 Map Loader 应用程序，请执行下列操作：

1. 将 CD-ROM 插入计算机的 CD-ROM 驱动器。
2. 选择所需的语言。
3. 在 Map Loader 部分中，单击现在安装按钮。
4. Map Loader 网页的链接将会打开。
5. 按照屏幕上的指示完成安装。

## 连接到计算机

您可以使用 Vertu 数据线 (CA-101V) 或蓝牙将 Vertu 手机与计算机连接。

有关使用数据线将您的 Vertu 手机连接至计算机的信息，请参阅“附件”中的“数据线”。

有关使用蓝牙的信息，请参阅“设置”中的“蓝牙”。





Vertu 手机带有多种保密功能，这些功能可以帮助您防止：

- 插入您的 SIM 卡后，Vertu 手机被非法使用。
- Vertu 手机插入了其它 SIM 卡而被非法使用。
- 您的 SIM 卡在另一部手机上被非法使用。

## PIN 码

(4 到 8 位) PIN (个人识别码) 码有助于防止您的 SIM 卡被非法使用。启动 PIN 码保密功能后，每次开启 Vertu 手机时都需要输入 PIN 码。即使您的 SIM 卡以前在其它手机上使用过，PIN 码也保持不变。



**重要：**如果连续三次输入错误的 PIN 码，SIM 卡将被禁用。

出现此情况时，您必须联系服务提供商以获取 PUK 码 (PIN 码解锁密钥)，然后在您的手机上输入此码。

PUK 码不能更改。如果连续 10 次输入错误的 PUK 码，您的 SIM 卡将被永久禁用。



**注意：** PIN 码保密功能的预先设置由服务供应商规定。一些服务供应商不允许您禁用开机 PIN 码。

要启动或关闭 PIN 码保密功能，请执行下列操作：

1. 从主屏幕中选择功能表 > 设置 > 保密设置。
2. 选择开机 PIN 码。
3. 选择开以启用开机 PIN 码，或者选择关以将其禁用。
4. 输入 PIN 码，然后选择确认。屏幕上将显示确认信息。

要更改 PIN 码，请执行下列操作：

1. 从主屏幕中选择功能表 > 设置 > 保密设置。
2. 选择密码功能 > 更改 PIN 码。

3. 在屏幕提示时输入当前 PIN 码，然后选择确认。
4. 在屏幕提示时输入新的 PIN 码，然后选择确认。
5. 再次输入新的 PIN 码以便验证，然后选择确认。屏幕上将显示确认信息。

## PIN2 码

PIN2 码可以保护 SIM 卡的高级用户功能，例如固定拨号。PIN2 码绝不能与 PIN 码相同。



**注意：**有些 SIM 卡附带 PIN2 码。有关更多信息，请向服务提供商咨询。

要更改 PIN2 码，请执行下列操作：

1. 从主屏幕中选择功能表 > 设置 > 保密设置。
2. 选择密码功能 > 更改 PIN2 码。
3. 在屏幕提示时输入当前 PIN2 码，然后选择确认。
4. 在屏幕提示时输入新的 PIN2 码，然后选择确认。
5. 再次输入新的 PIN2 码以便验证，然后选择确认。屏幕上将显示确认信息。



**重要：**在您几次输入错误 PIN2 码 (通常是连续输错三次) 的情况下，受 PIN2 保护的 SIM 卡功能将被禁用。

出现此情况时，您必须联系服务提供商以获取 PUK2 码 (PIN2 码解锁密钥)。在手机上输入此码以解除 PIN2 码的禁用，并恢复 SIM 卡的完整功能。

## 通话限制



注意：只有在服务提供商支持的情况下，才能使用通话限制。

通话限制是一种网络服务，可以限制您的来电和去电。有关使用此功能的更多信息，请向服务供应商咨询。

当拨出电话被限制时，仍然可以拨打 Vertu 手机中预设的紧急号码。

您必须输入限制密码，才能设置通话限制。要获取此密码，请向服务供应商咨询。

要启动或关闭通话限制，请执行下列操作：

1. 从主屏幕中选择功能表 > 设置 > 保密设置。
2. 选择呼叫限制。
3. 选择以下一个选项：
  - 禁止拨出电话 - 禁止所有拨出电话。
  - 禁打国际长途 - 禁止所有国际长途。
  - 除本国禁国际长途 - 禁止所有国际长途，但您在国外时可往国内拨打电话（由服务提供商规定）。
  - 禁止所有来电 - 禁止所有来电。
  - 国际漫游禁止来电 - 禁止您在国外时的所有来电。
4. 选择启动以启动限制，或者选择取消以将其关闭。



提示：要查看选定限制的当前状态，请选择检查状态。

5. 输入限制密码，然后选择确认。屏幕上将显示确认信息。

要同时关闭所有通话限制，请执行下列操作：

1. 从主屏幕中选择功能表 > 设置 > 保密设置。
2. 选择呼叫限制。
3. 选择取消所有呼叫限制。
4. 输入限制密码，然后选择确认。

要更改限制密码，请执行下列操作：

1. 从主屏幕中选择功能表 > 设置 > 保密设置。
2. 选择密码功能 > 更改呼叫限制密码。
3. 在屏幕提示时输入当前限制密码，然后选择确认。
4. 在屏幕提示时输入新的限制密码，然后选择确认。
5. 再次输入新的限制密码以便验证，然后选择确认。屏幕上将显示确认信息。



# 保密设置

## 固定拨号



注意：只有在服务提供商支持的情况下，才能使用固定拨号。

固定拨号是一种网络服务，只允许拨打您在固定拨号表中指定的号码。有关使用此功能的更多信息，请向服务供应商咨询。

启动固定拨号之后仍然可以拨打在 Vertu 手机中预设的紧急号码，例如 112 和 911 或其它官方紧急号码。



注意：您需要输入 PIN2 码才能在固定拨号表中储存和编辑号码，或拨打不在列表中的号码。



注意：当固定拨号处于打开状态时，GPRS 连接不可用，但是仍然可以通过 GPRS 连接来发送短信。在这种情况下，收信人的电话号码和信息中心号码必须包含在固定拨号表中。



注意：当固定拨号处于启动状态时，您不能手动访问 SIM 卡存储（查看或复制 SIM 卡上的号码）。

要启动或关闭固定拨号，请执行下列操作：

1. 从主屏幕中选择功能表 > 设置 > 保密设置。
2. 选择固定拨号。
3. 从以下选择所需的选项：
  - 开 - 将呼叫限制为固定拨号表。
  - 关 - 关闭固定拨号。
4. 输入 PIN2 码，然后选择确认。

要在固定拨号列表中添加号码，请执行下列操作：



提示：您必须先启动固定拨号，然后才能查看或修改固定拨号表。

1. 从主屏幕中选择功能表 > 设置 > 保密设置。
2. 选择固定拨号。
3. 选择固定拨号表。
4. 输入 PIN2 码，然后选择确认。

5. 使用以下一种方法来添加号码：

- 手动输入一个号码，然后选择确认。输入号码对应的姓名，然后选择确认。
- 选择查找，然后从联系人列表选择一个姓名。

6. 要在列表中添加更多号码，请选择操作 > 增加，输入 PIN2 码，然后如前所述添加号码。

7. 完成列表后，选择返回。

要修改固定拨号表，请执行下列操作：

1. 从主屏幕中选择功能表 > 设置 > 保密设置。
2. 选择固定拨号。
3. 选择固定拨号表。
4. 选择操作，然后选择以下一个选项：
  - 增加 - 将号码添加至列表。
  - 修改 - 编辑突出显示的条目。
  - 删除 - 删除突出显示的条目。
  - 全部删除 - 删除列表中的所有条目。

5. 输入 PIN2 码。

6. 在提示时确认删除。

7. 完成更改列表之后，选择返回。



提示：您可以将条目从固定拨号表复制到通讯录，方法是选择操作 > 复制号码。



提示：您可以通过固定拨号表来拨打号码，方法是选择操作 > 语音呼叫。

## 封闭用户组



注意：只有在服务提供商支持的情况下，才能使用封闭用户组功能。

封闭用户组功能是一种网络服务，允许您指定可以与您相互通话的一组用户。有关使用此功能的更多信息，请向服务供应商咨询。



注意：在只允许拨打封闭用户组电话的情况下，仍然可以拨打 Vertu 手机中预设的紧急号码，例如 000、08、110、112、118、119、911 和 999 或其它官方紧急号码。

要启用或禁用封闭用户组，请执行下列操作：

1. 从主屏幕中选择功能表 > 设置 > 保密设置 > 封闭用户组。
2. 选择以下一个选项：
  - 开 - 启用封闭用户组。
  - 关 - 禁用封闭用户组。
  - 预设 - 指定包含在用户组（您已与服务提供商协商同意）中的人可以与您相互通话。
3. 如果您要启用一个封闭用户组，请在出现提示时输入组号码，然后选择确认。屏幕上将显示确认信息。

## 保密码

保密码有助于防止您的 Vertu 手机被非法使用。您需要先输入此保密码，然后才能执行下列操作：

- 插入新 SIM 卡后开机（如果您已经设置保密）。
- 删除所有联系人。
- 清除所有通话计时器。
- 恢复出厂设置。
- 更改安全等级。
- 更改保密码。

第一次访问需要保密码的功能时，将会提示您创建保密码。

要创建保密码，请执行下列操作：

1. 从主屏幕中选择功能表 > 设置 > 保密设置 > 密码功能 > 创建保密码。
2. 在提示时输入所需的保密码（长度为 5 - 10 位），然后选择确认。
3. 再次输入保密码以便验证，然后选择确认。屏幕上将显示确认信息。



注意：记下保密码，并确保将其保存在一个安全的地方。



注意：如果您连续五次输入错误的保密码，Vertu 手机在随后的五分钟内将不会接受正确的保密码。在这五分钟内，Vertu 手机会在您尝试输入保密码时显示错误（即使您输入的保密码是正确的）。

## 保密项

保密项功能允许您指定何时要求您输入保密码。

要更改保密项，请执行下列操作：

1. 从主屏幕中选择功能表 > 设置 > 保密设置 > 保密项。
2. 选择以下一个选项：
  - 无 - 禁用保密码，并允许在手机上使用任意 SIM 卡。
  - 存 - 允许在手机上使用任意 SIM 卡，但是在插入另一张 SIM 卡后，您需要输入保密码才能访问 Vertu 手机电话簿。
  - 手机 - 插入另一张 SIM 卡后，要求在开机时输入保密码。



## 保密设置

3. 在屏幕提示时输入保密码，然后选择确认。



注意：如果您更改保密项，则通讯记录中的号码将被删除。

### 保密键盘锁

要将 Vertu 手机设置为在解锁键盘时要求输入保密码，请执行下列操作：

1. 从主屏幕中选择功能表 > 设置 > 手机设置 > 保密键盘锁。
2. 选择开。
3. 输入保密码，然后选择确认。

## 浏览器安全

有些服务（如网上银行或网上购物）需要安全功能。对于此类连接您需要使用安全证书，也可能需要使用一个安全模块，您的 SIM 卡可以提供此服务。有关更多信息，请向服务提供商咨询。



此图标在安全浏览会话中显示。



此图标在不安全浏览会话中显示。

## 证书

证书可用于通过浏览器建立安全连接，或者用于验证已下载的应用程序。

证书一共有三类：

- 授权证书 - 此类证书可用于验证已下载的应用程序、验证其它授权证书以及验证服务器。它们可以预安装，也可以在浏览时下载。
- 用户证书 - 此类证书用于进行客户端验证，以及 / 或者制作数字签名。这表示用户证书可用于通过无线连接来证明既定用户的身份。用户证书还能用于对信息进行加密和数字签名，从而确保移动交易的保密性和诚信度。它们可能预安装在保密模块中（参阅“安全模块”），也可以在浏览时下载。
- 服务器证书 - 在建立服务器验证（与匿名方式相反）安全连接时，此类证书可能会由服务器发送至手机。收到之后，将按照本地时间并使用本地存储的授权证书来检查证书的有效性。

要查看 Vertu 手机中储存的授权证书和用户证书的列表，请执行下列操作：

1. 从主屏幕中选择功能表 > 设置 > 保密设置 > 授权证书 / 用户证书。
2. 选择查看。

要选择 Vertu 手机中储存的授权证书的用途，请执行下列操作：



重要：在更改任何证书设置之前，您必须确定您的确相信证书持有人，并且该证书确实属于列出的所有人。

1. 从主屏幕中选择功能表 > 设置 > 保密设置 > 授权证书。
2. 按照需要选择操作 > 选择用途 > 应用软件签名 / 交叉认证 / 服务器鉴权。

## 安全模块

如果您的 SIM 卡带有安全模块，则可以改善浏览器连接应用的安全服务，并允许您使用数字签名。安全模块包含证书以及私人和公共密钥。



注意：证书由服务提供商保存在安全模块中。安全模块并非 Vertu 提供。

要查看或更改安全模块设置，请执行下列操作：

从主屏幕中选择功能表 > 设置 > 保密设置 > 安全模块设置

## 数字签名

如果您的 SIM 卡带有安全模块，您就可以用 Vertu 手机制作一个数字签名。使用数字签名类似于在书面票据、合同或其它文档上签名。



注意：您必须知道自己的签名 PIN 码，才能制作数字签名。如果您的 SIM 卡未提供，请联系服务提供商以了解更多信息。

要制作数字签名，请执行下列操作：

1. 选择网页上的一个链接，例如您要购买的书名及其价格。屏幕中出现要签名的文字，其中可能包括数量和日期。
2. 检查标题文字是否为读取，并且是否显示了数字签名图标 (  )。如果不出现数字签名图标，则表明有安全威胁，此时不要输入任何个人数据，包括您的签名 PIN 码。
3. 阅读所有文字。这些文字可能无法在一个屏幕中显示完，因此您可能需要滚动阅读。
4. 选择签名。
5. 选择要签署的用户证书。
6. 输入并确认签名 PIN 码。数字签名图标将会消失，并且服务可能会显示确认信息。



## 拨打电话

在拨打电话之前，请检查信号是否良好以及电池是否已充电。

### 在主屏幕上拨打电话

要在主屏幕上拨打电话，请执行下列操作：

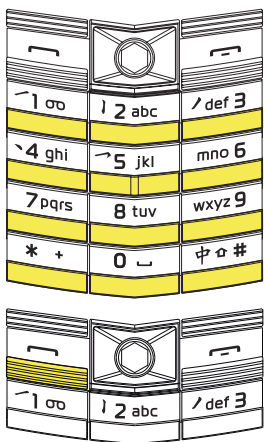

1. 使用键盘输入要拨打的电话号码。



提示：在呼叫国际号码时，按两次  键以显示符号 +。

2. 按发送键。

### 拨打紧急呼叫



警告：与任何无线电话相似，Vertu 手机需要使用无线电信号、无线网络与有线网络以及用户设定的功能进行操作。因此，不是所有条件下都能保证建立连接。所以，不应仅仅依赖任何无线电话进行重要通信，例如医疗紧急事件。



警告：如果正在使用某些功能，在拨打紧急呼叫前可能需要关闭这些功能。有关更多信息，请向服务提供商咨询



警告：某些网络需要在手机中插入有效的 SIM 卡才能拨打紧急呼叫。

要拨打紧急呼叫，请执行下列操作：

1. 按住结束键以返回主屏幕。
2. 输入有效的紧急呼叫号码，例如 000、08、110、112、118、119、911 或 999。



警告：紧急号码随地点的不同而有所不同，并且您的服务提供商可能不支持上面列出的号码。

3. 按发送键。



注意：拨打紧急呼叫时，请注意尽可能准确地提供所有必需的信息。



注意：请注意，您的手机可能是事故现场的唯一通信工具，因此在无法确定是否恰当的情况下不要结束通话。

### 通过通讯录拨打电话

要通过通讯录拨打电话，请执行下列操作：

1. 从主屏幕中选择通讯录或功能表 > 通讯录 > 姓名。
2. 滚动至所需的姓名，然后选择详情。
3. 滚动至所需的号码，然后选择呼叫。

### 通过通讯记录拨打电话

要通过通讯记录拨打电话，请执行下列操作：

1. 从主屏幕中选择功能表 > 通讯记录。
2. 选择全部通话。



提示：如果需要，您可以选择仅查看未接来电、已接来电或已拨电话。有关详情，请参阅“通讯记录”。

3. 滚动至所需的姓名或号码，然后选择呼叫。

### 呼叫上次拨打的号码

要呼叫上次拨打的号码，请按两次发送键。



提示：如果已连接了耳机，则可以按两次耳机按钮以呼叫上次拨打的号码。

## 自动重拨

有时候，呼叫可能会由于网络流量太大或被叫方占线而无法接通。在启动自动重拨功能的情况下，Vertu 手机最多可重拨该号码 10 次，并在网络可用时通知您。

要启动自动重拨，请执行下列操作：

1. 从主屏幕中选择功能表 > 设置 > 通话设置 > 自动重拨。
2. 选择开。

## 使用语音拨号拨打电话

通过语音识别功能，您的 Vertu 手机可以使用声控命令来呼叫联系人和访问功能表选项。声控命令并不依赖于发令者的语音，因此您不需要提前录制声控标签。



提示：在姓名较长且具有唯一性的情况下，语音拨号的表现最佳。

要使用语音拨号来呼叫某位联系人，请执行下列操作：

1. 在主屏幕中按住右选择键，直至听到提示声。



提示：如果您已连接了耳机，请按住耳机按钮直至听到提示声。

2. 说出要呼叫的联系人姓名。
3. 从显示的列表中选择所需的联系人。您的 Vertu 手机将自动拨打号码。



提示：如果您在五秒钟内未从列表中选择联系人，则会自动拨打第一个选项。



提示：如果您要呼叫的联系人并未列出，请选择退出以退出语音呼叫。

有关设置语音识别的信息，请参阅“语音识别”中的“设置”。

## 单键拨号



单键拨号功能允许您从主屏幕中快速拨打号码。您最多可以在单键拨号列表中保存八个号码。

### 启动单键拨号

要启动单键拨号，请执行下列操作：

1. 从主屏幕中选择功能表 > 设置 > 通话设置 > 单键拨号。
2. 选择开。

### 在单键拨号列表中添加号码

要将存储在通讯录中的号码添加至单键拨号列表，请执行下列操作：

1. 从主屏幕中选择通讯录或功能表 > 通讯录 > 姓名。
2. 选择所需的联系人。
3. 滚动至所需的号码，然后选择操作 > 单键拨号。
4. 选择要分配至该电话号码的单键拨号数字。屏幕上将显示确认信息。



注意：单键拨号数字 1 已保留，用于以单键拨号方式呼叫您的语音信箱号码。

要在单键拨号列表中添加新号码，请执行下列操作：



提示：此方法允许您在将新电话号码保存至通讯录的同时，将其添加至单键拨号列表。

1. 从主屏幕中按功能表 > 通讯录 > 单键拨号。
2. 选择要分配的单键拨号数字。
3. 输入电话号码，然后选择确认。



提示：您还可以选择查找，以便选择已存储在通讯录中的电话号码。

4. 输入联系人的详细信息，然后选择储存。屏幕上将显示确认信息。





## 通话功能

### 使用单键拨号拨打电话

要使用单键拨号拨打电话，请执行下列操作：

从主屏幕中，按住已分配给所需电话号码的数字键。

### 删除单键拨号

要删除单键拨号，请执行下列操作：

1. 从主屏幕中按功能表 > 通讯录 > 单键拨号。
2. 滚动至要删除的单键拨号，然后选择操作 > 取消单键拨号。
3. 按确认以确认删除。屏幕上将显示确认信息。

### 接听来电

#### 接听来电

要接听来电，请执行下列操作：

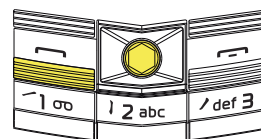

按发送键或选择接听。



提示：如果您已连接了耳机，则可以按耳机按钮以接听来电。

#### 任意键接听

在已启动任意键接听的情况下，按任意键即可接听来电（电源键、选择键和结束键除外）。

要启动任意键接听，请执行下列操作：

1. 从主屏幕中选择功能表 > 设置 > 通话设置 > 任意键接听。
2. 选择开。

#### 自动接听

在已启动自动接听功能的情况下，如果已连接了免提附件，则会自动接听来电。

要启动自动接听，请执行下列操作：

1. 从主屏幕中选择功能表 > 设置 > 附件。
2. 选择免提附件。
3. 选择自动接听。
4. 选择开。主屏幕上将显示自动接听图标。

## 拒绝通话

要拒绝接听来电，请执行下列操作：

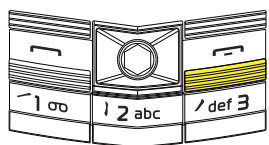

按结束键。



提示：如果您已连接了耳机，则可以按两次耳机按钮以拒绝接听来电。

## 结束通话

要结束通话，请按结束键。



提示：如果您已连接了耳机，则可以按耳机按钮以结束通话。

## 通话期间的选项

### 调整音量

要在通话期间调整音量，请执行下列操作：

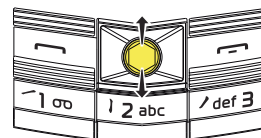

将操纵杆上移提高音量，下移以降低音量。



在调整音量时，将会显示音量屏幕。

### 将通话接至扬声器

要将通话接至扬声器，请选择免提

要关闭扬声器，请选择手机。

### 保留通话

要保留通话，请按发送键或选择操作 > 保留。屏幕上将显示一则通知。

要取消保留通话，请按发送键或选择恢复。

### 通话静音

要将通话静音，请选择操作 > 静音。屏幕上将显示通话静音图标。

要取消通话静音，请选择恢复。

### 将通话转至免提

在 Vertu 手机已连接至免提附件时，选择操作 > 耳麦 / 免提。

要将通话切回至手机，请选择操作 > 手机。



# 通话功能

## 清晰语音

此功能可以提高通话期间的音质，在嘈杂环境中特别有用。

要在通话期间启动清晰语音，请选择操作 > 清晰语音 > 启动。



提示：您也可以通过主功能表启动清晰语音，方法是选择功能表 > 设置 > 通话设置 > 清晰语音 > 启动。



提示：在通话期间，选择功能表即可访问主功能表。



提示：在通话期间，还可以使用以下选项：

- 音量 - 参阅“调整音量”以了解详情。
- 通讯录。
- 锁键盘。
- 录制 - 开始将通话录音。通话各方的语音都将被录制。
- 发送多频音 - 用于发送双音多频 (DTMF) 信号。这些信号是用于访问语音信箱和自动开单系统等服务的提示声。

## 多方通话

### 拨叫另一方

要在通话期间拨叫另一方，请执行下列操作：

1. 选择操作 > 拨叫另一方。
2. 输入另一个号码，或者选择查找以使用来自通讯录的号码。
3. 选择呼叫。第一次通话将被保留。

### 接听或拒绝另一方通话

要在通话期间接听来电，请按发送键或选择接听。第一次通话将被保留。

要在通话期间拒绝接听来电，请选择拒绝。



注意：要使用另一方通话功能，必须启动呼叫等待。有关启动呼叫等待的信息，请参阅“呼叫等待”。

### 在通话之间切换

要在通话之间切换，请按发送键或选择切换。

### 创建会议通话

如果您的 Vertu 手机上有两路通话（一路为当前通话，一种已保留），则可以创建会议通话。通过创建会议通话，可以将单独的通话连结在一起。这样，通话各方都可以与其他人交谈。

要创建会议通话，请选择操作 > 会议通话。

### 在会议通话中添加参与方

要在正在进行的会议通话中添加新的参与方，请执行下列操作：

1. 拨叫另一方。请参阅“拨叫另一方”以了解详情。会议通话将被保留。
2. 接通另一方之后，选择操作 > 加入会议通话。

## 与会议通话的某一方进行私密交谈

要与会议通话的某一方进行私密交谈，您必须将该方从会议通话中隔离出来。要执行此操作：

1. 选择操作 > 单独通话。
2. 选择要与其进行私密交谈的参与方。

## 转移通话

如果您的 Vertu 手机上有当前通话和保留通话，并且服务提供商支持此功能，则可以使用转移通话功能。此功能可以将当前通话与保留通话的其它各方在一次通话中连接起来。您与双方的通话将会结束。

要转移通话，请选择操作 > 转移通话。

## 通话设置



## 呼叫转接

呼叫转接功能允许您在无法接听的情况下，将来电转接到另一个电话号码或信箱。这样可以确保不会错过来电。



注意：只有在服务提供商支持的情况下，才能使用呼叫转接。

要设置呼叫转接，请执行下列操作：

1. 从主屏幕中选择功能表 > 设置 > 通话设置 > 呼叫转接。
2. 从以下选项中选择要在哪些情况下转接来电：
  - 所有语音来电 - 转接所有来电。
  - 占线时 - 在通话当中转接来电。
  - 无人接听时 - 在无法接听时转接来电。
  - 无网络或关机时 - 在您的 Vertu 手机已关机或不在服务区时转接来电。
  - 无法接通时 - 在无人接听、通话当中或手机已关机或不在服务区时转接来电。



提示：要取消所有呼叫转接，请选择取消呼叫转接。

3. 选择启动。



提示：要查看当前的转接状态，请选择检查状态。屏幕上将显示当前状态。要查看呼叫被转接到的号码，请选择号码。



提示：要取消此转接，请选择取消。

4. 如果您已启动了选项无人接听时或无法接通时的呼叫转接，请选择在多长时间后开始转接。



注意：取消所有呼叫转接可能会影响接收语音邮件信息的能力。



## 通话功能



注意：您的服务提供商可能不允许您取消所有呼叫转接。有关更多信息，请联系您的服务提供商。

### 呼叫等待

呼叫等待在您处于另一通话中时通知您有新的来电。这样，您就可以接听或拒绝另一方的来电。有关如何接听或拒绝另一方来电的信息，请参阅“接听或拒绝另一方通话”。



注意：只有在服务提供商支持的情况下，才能使用呼叫等待。

要设置呼叫等待，请执行下列操作：

1. 从主屏幕中选择功能表 > 设置 > 通话设置 > 呼叫等待。
2. 选择启动。



提示：要查看当前的呼叫等待状态，请选择检查状态。



提示：要取消呼叫等待，请选择取消。

### 通话计时显示

此功能用于在每次通话期间显示通话计时。

要启动通话计时显示功能，请执行下列操作：

1. 从主屏幕中选择功能表 > 设置 > 通话设置 > 通话计时显示。
2. 选择开。

### 通话报告

此功能用于在每次通话之后显示通话计时。

要启动通话报告功能，请执行下列操作：

1. 从主屏幕中选择功能表 > 设置 > 通话设置 > 通话报告。
2. 选择开。

### 发送本手机号

当您拨打电话时，此功能允许被叫方在他们的手机上看到您的手机号码。

要更改本机号码设置，请执行下列操作：

1. 从主屏幕中选择功能表 > 设置 > 通话设置 > 发送本手机号。
2. 选择以下选项之一：
  - 网络预设 - 使用由服务提供商提供的默认设置。
  - 是 - 为所有被叫方显示您的手机号码。
  - 否 - 对所有被叫方隐藏您的手机号码。

## 通讯记录



通讯记录功能用于显示有关最近的未接来电、已接来电和已拨电话的信息。您还可以查看关于信息收信人、分组数据以及已发送和已接收信息数量的信息。

通讯记录条目按时间顺序显示。新条目将添加至列表顶部，而较早的条目则会下移一位。如果在已满的列表中添加新条目，则列表中的最后一个条目将被删除。

### 查看最新通话信息



要查看最新通话信息，请执行下列操作：

按照需要，从主屏幕中选择功能表 > 通讯记录 > 全部通话 / 未接来电 / 已接来电 / 已拨电话。

### 查看信息收信人



要查看信息收信人的详情，请执行下列操作：

从主屏幕中选择功能表 > 通讯记录 > 信息收信人。

## 清除通讯记录



要清除通讯记录，请执行下列操作：

1. 从主屏幕中选择功能表 > 通讯记录 > 清除通讯记录。
2. 按照需要选择全部通话记录 / 未接来电记录 / 已接来电记录 / 已拨电话记录 / 信息收信人。



注意：列表将被立即清除，不会要求确认。列表被清除后，信息将无法恢复。

## 查看通话计时



要查看 Vertu 手机已拨或已接电话的通话计时，请执行下列操作：

1. 从主屏幕中选择功能表 > 通讯记录 > 通话计时。
2. 按照需要选择最后通话计时 / 打入的电话 / 拨出的电话 / 累计时间。



提示：要清除所有通话计时列表，请选择计时器清零。您必须输入保密码。有关保密码的信息，请参阅“保密设置”中的“保密码”。



## 通话功能

### 查看分组数据计数器



要查看关于已发送和已接收的分组数据量（以字节计）的信息，请执行下列操作：

1. 从主屏幕中选择功能表 > 通讯记录 > 数据计数器。
2. 选择所需的项目。



注意：通过通用分组无线服务（GPRS）发送的短信息不包括在分组数据计数器或计时器内。



提示：要清除所有分组数据计数器，请选择清零计数器。您必须输入密码。有关保密码的信息，请参阅“保密设置”中的“保密码”。

### 查看分组数据计时器



要查看关于 GPRS 会话计时的信息，请执行下列操作：

1. 从主屏幕中选择功能表 > 通讯记录 > 数据计时器。
2. 选择所需的项目。



提示：要清除所有通话计时列表，请选择清零计时器。您必须输入密码。有关保密码的信息，请参阅“保密设置”中的“保密码”。

### 查看信息通讯记录



要查看关于已发送和已接收的每种类型信息数量的相关信息，请执行下列操作：

1. 从主屏幕中选择功能表 > 通讯记录 > 信息通讯记录。
2. 选择所需的项目。



提示：要清除所有信息计数器，请选择清零全部计数器。您必须输入密码。有关保密码的信息，请参阅“保密设置”中的“保密码”。

### 查看定位记录



您所连接的网络可能会向您发送定位请求。有关定位请求的信息，请联系您的服务提供商。

要查看最新的定位请求，请执行下列操作：

从主屏幕中选择功能表 > 通讯记录 > 定位 > 位置记录。

### 查看同步记录



同步记录用于存储在您的 Vertu 手机与计算机或服务器同步时所传输的数据的相关统计信息。

要查看同步记录，请执行下列操作：

从主屏幕中选择功能表 > 通讯记录 > 同步记录。

## 输入法

您的 Vertu 手机带有五种文字输入法：

- 拼音输入法。
- 笔划输入法。
- 传统（多次按键）文字输入法（用于拉丁字符）。
- 联想文字输入法（T9），用于英文。
- 数字输入法。

传统文字输入法和联想文字输入法用于文字输入。数字输入法用于数字输入。

当您光标移至需要输入文字或数字的栏目时，将会自动选择适当的输入法。



**注意：**传统输入法和联想输入法不适用于中文字符。但是可以输入拉丁字符，并且英文联想输入法也适用于拉丁文字输入。

## 传统文字输入法

手机键盘上的每个键都代表多个字符。有关按键 - 字符对应的详情，请参阅“按键 - 字母对应”。

使用传统文字输入法时，输入字符的方法是反复按下代表所需字符的按键，直至显示该字符。

要使用同一个键输入多个字符，您必须在每个字符之间暂停一下，直至显示光标。

## 拼音输入法

使用拼音输入法时，就是使用手机键盘输入代表中文字符发音的拉丁字母。您还可以输入表示字符声调的音调标记。

在输入拉丁字符时，屏幕底部将显示待选拼音及其对应中文字符的列表。您可以选择所需的待选拼音，然后从列表中选择所需的中文字符。中文字符将在文字输入栏目中输入。

## 笔划输入法

使用笔划输入法时，就是使用手机键盘按特定顺序输入代表中文字符的单独笔划。指定到每个按键的只有一种笔划。

在输入笔划时，屏幕底部将显示笔划顺序可能代表的中文字符列表。随后可以选择所需的字符，以便在文字输入栏目中将其输入。



## 联想文字输入法

与使用传统文字输入法相比，联想文字输入法允许您更快速地输入文字。您在输入字符时无需多次按键，而是可以每按一次键就输入一个字符。

联想文字输入法使用一个大型智能字库，以便预测您希望输入的单词。联想输入取决于您按下按键的次数和组合。如果有几个单词与按键对应，则可以从联想功能列出的单词中选择所需的单词。

## 输入文字

要使用联想文字输入法输入文字，请执行下列操作：

1. 按下代表所需文字的第一个字符的按键。手机将提示最有可能的字符。正在输入的单词将带有下划线以表示它处于活动状态，并且在添加更多字符时可能会发生变化。
2. 按下代表该单词后续字符的按键。手机将显示其联想的单词。您输入的字符越多，联想通常就越准确。要查看其它匹配项，请按  键。
3. 显示所需的单词之后，按  键以确认单词并输入一个空格。下划线将被删除。随后，您可以开始输入新的单词。



**提示：**要在不更改为数字输入法的情况下输入数字，请按住该键以输入所需的数字。



**提示：**要输入复合单词，请输入该单词的前半部分，然后向右滚动以便确认。写入该单词的后半部分，然后再次确认。



**提示：**如果单词末尾显示了？，则表示它无法与联想文字字库相匹配。您可以在字库中添加单词，方法是选择拼写，使用传统文字输入法输入该单词，然后选择储存。





# 文字输入

## 将单词添加至联想文字字库

如果在文字输入（有关详情，请参阅之前的章节）期间没有匹配项，则可以在联想文字字库中添加单词。在文字输入期间，您还可以通过功能表来添加新单词：

要在联想文字字库中添加新单词，请执行下列操作：

1. 在文字输入栏目中，选择操作 > 联想输入法选项 > 插入单词。
2. 使用传统文字输入法输入新单词，然后选择储存。











提示：大写字母、网址和表情符号（字符图示）都可以保存在联想文字字库中。

## 数字输入法

使用数字输入法时，按下一个键即可输入相应的数字。对于包含电话号码的栏目，输入法通常会更改为数字输入。

## 输入法提示符

当光标位于文字输入栏目中时，屏幕左侧顶部将显示以下一个文字输入法提示符：

-  pinyin - 拼音输入法。
-  一丨一 - 笔划输入法。
-  Abc - 传统文字输入法，拉丁字符，首字母为大写，后续字母为小写。
-  ABC - 传统文字输入法，拉丁字符，大写。
-  abc - 传统文字输入法，拉丁字符，小写。
-  Abc - 联想文字输入法，拉丁字符，首字母大写，后续字母小写。
-  ABC - 联想文字输入法，拉丁字符，大写。
-  abc - 联想文字输入法，拉丁字符，小写。
-  123 - 数字输入法。

## 更改输入法

要更改为拼音输入法，请执行下列操作：

1. 确保拉丁联想文字输入已关闭。
2. 按  键，直至显示拼音输入法提示符。有关提示符的详情，请参阅“输入法提示符”。

要更改为笔划输入法，请执行下列操作：

1. 确保拉丁联想文字输入已关闭。
2. 按  键，直至显示笔划输入法提示符。有关提示符的详情，请参阅“输入法提示符”。

要关闭拉丁联想文字输入：

按住  键，然后选择联想输入已关  
或者

选择操作 > 联想输入法选项 > 联想输入 > 关。

要更改为拉丁联想文字输入法，请执行下列操作：

按住  键，然后选择联想输入已开  
或者

选择操作 > 联想输入法选项 > 联想输入 > 开。



提示：您可以在拉丁传统文字输入法与拉丁联想文字输入法之间进行切换，方法是按住左选择键（操作）。

要更改为数字输入法，请执行下列操作：

按住  键，然后选择数字输入模式。

要在拉丁联想文字输入法的首字母大写、全部大写和全部小写之间进行切换，请按  键。





提示：对于字母和数字都会经常输入的栏目，您也可以按  键以进入数字输入法。

## 有关文字输入的更多提示

要逐个删除字符，请选择清除。

要删除某个栏目中的所有字符，请选择操作 > 清除栏目。

要在使用传统文字输入法或数字输入法时输入特殊字符，请按  键，然后选择所需的字符。

要在使用联想文字输入法时输入特殊字符，请按住  键，然后选择所需的字符。

要在使用传统文字输入法或数字输入法时输入表情符号，请执行下列操作：

1. 按  键。
2. 选择下一个。

要在使用联想文字输入法时输入表情符号，请执行下列操作：

1. 按住  键。
2. 选择下一个。
3. 选择所需的表情符号。

## 更改书写语言











要在不更改手机语言的情况下输入另一种语言的文字，请执行下列操作：

1. 按住  键。
2. 选择书写语言。
3. 选择所需的语言。

有关更改手机语言的信息，请参阅“语言设置”中的“设置”。

## 按键 - 字母对应

### 英文

按键	大写	小写
	., '?!" 1 - ( ) @ / : _	., '?!" 1 - ( ) @ / : _
	A B C 2 Ä Æ Å Á Â Ã Ç	a b c 2 ä æ å á â ã ç
	D E F 3 È É Ê Ë Ì	d e f 3 è é ê ë ì
	G H I 4 Ì Í Î Ï	g h i 4 ì í î ï
	J K L 5 £	j k l 5 £
	M N O 6 Ö Ø Ò Ó Ô Õ Ñ	m n o 6 ö ø ò ó ô õ ñ
	P Q R S 7 \$	p q r s 7 ß \$
	T U V 8 Ù Ú Û Ü	t u v 8 ù ú û ü
	W X Y Z 9 Ý Þ	w x y z 9 ý þ
	., '?!" - ( ) @ / : _ ; + & % * = < > £ € \$ ¥ ¢ [ ] { } \ ~ ^ ` ¡ ¢ § #   _ ª	., '?!" - ( ) @ / : _ ; + & % * = < > £ € \$ ¥ ¢ [ ] { } \ ~ ^ ` ¡ ¢ § #   _ ª
	_ 0 ª	_ 0 ª

### 中文 - 拼音输入法

按键	字符
	- - - - _
	a b c
	d e f
	g h i
	j k l
	m n o
	p q r s
	t u v
	w x y z



# 文字输入

按键	字符
	_
	, . ? ! : ; , ... " ' ' ( ) @ 《 》 ¥ \$ £ € # % & * + - \ < = > _ / ~ ' ` _ ↓

## 中文 - 笔划输入法

按键	字符
	一
	丿
	丶
	→
	? ( 通配符 )
	, . ? ! :
	( 无字符 )
	( 无字符 )
	, . ? ! : ; , ... " ' ' ( ) @ 《 》 ¥ \$ £ € # % & * + - \ < = > _ / ~ ' ` _ ↓
	_



您可以使用通讯录功能来存储与联系人相关的电话号码、电子邮件地址、家庭地址以及其它信息。您还可以针对某位联系人添加图像或指定铃声。



注意：某些功能只有在联系人已存储在您的 Vertu 手机上时才能使用。有关存储在 Vertu 手机上的联系人与存储在 SIM 卡上的联系人之间的区别，请参阅“通讯录存储”。

## 保存新联系人



要在您的 Vertu 手机上保存新联系人，请执行下列操作：

1. 从主屏幕中选择功能表 > 通讯录。
2. 选择新增。
3. 输入新联系人的详细信息。
4. 选择储存。出现确认信息之后，屏幕上将会显示联系人的详细信息。
5. 选择完成。



提示：您还可以通过主屏幕来保存新联系人。要执行此操作：

1. 输入一个号码，然后选择储存。
2. 选择号码类型。
3. 输入联系人的姓名，然后选择储存。



提示：如果电话号码并未存储在通讯录中的某人打电话给您，则可以为该人创建一条通讯录。要执行此操作：

1. 在通讯记录中滚动到所需的号码，然后选择操作 > 储存。有关通讯记录的信息，请参阅“通话功能”中的“通讯记录”。
2. 输入联系人的姓名，然后选择储存。





## 为联系人添加图像

在为联系人添加图像之后，如果您呼叫此人或此人呼叫您，则会在屏幕上显示该图像。

要为联系人添加图像，请执行下列操作：

1. 从主屏幕中选择通讯录或功能表 > 通讯录 > 姓名。
2. 滚动至所需的姓名，然后选择详情。
3. 选择操作 > 增加图像或操作 > 增加详情 > 多媒体 > 图像。
4. 要添加已存储在 Vertu 手机上的图像，请选择打开多媒体，然后选择所需的图像或者  
选择新图像以启动照相机并拍摄要使用的照片。  
出现确认信息之后，屏幕上将会显示已更新的联系人详细信息。

 提示：有关访问多媒体资料中的图像的信息，请参阅“多媒体资料”中的“多媒体资料文件”。

 提示：有关拍摄照片的信息，请参阅“照相机”中的“拍摄照片”。

## 个性化铃声

在为联系人添加铃声之后，如果此人呼叫您，则会播放该铃声。

要为联系人设置个性化铃声，请执行下列操作：

1. 从主屏幕中选择通讯录或功能表 > 通讯录 > 姓名。
2. 滚动至所需的姓名，然后选择详情。
3. 选择操作 > 增加详情 > 多媒体 > 铃声。
4. 要添加已存储在 Vertu 手机多媒体资料中的铃声，请选择打开多媒体，然后选择所需的铃声  
或者  
要添加自己下载的铃声，请选择铃声下载 > 铃声，然后选择所需的铃声。  
出现确认信息之后，屏幕上将会显示已更新的联系人详细信息。



提示：有关访问多媒体资料中的铃声的信息，请参阅“多媒体资料”中的“多媒体资料文件”。



提示：有关访问网页的信息，请参阅“网络”一节。

## 为一位联系人保存多个电话号码

您最多可以为一位联系人保存五个电话号码。它们可以是以下类型的任意组合 - 一般、移动电话、住宅、工作、传真。例如，您可以为联系人存储两个工作电话号码和三个移动电话号码。

要为联系人添加电话号码，请执行下列操作：

1. 从主屏幕中选择通讯录或功能表 > 通讯录 > 姓名。
2. 滚动至所需的姓名，然后选择详情。
3. 选择操作 > 增加详情 > 号码，然后选择所需的号码类型。
4. 输入号码，然后选择储存。出现确认信息之后，屏幕上将会显示联系人的详细信息。



提示：您还可以通过主屏幕为联系人添加电话号码。要执行此操作：

1. 输入一个号码，然后选择操作 > 加至已有姓名。
2. 滚动至所需的姓名，然后选择增加。
3. 选择号码类型。



提示：要更改号码类型，请执行下列操作：

1. 从主屏幕中选择通讯录或功能表 > 通讯录 > 姓名。
2. 滚动至所需的姓名，然后选择详情。
3. 滚动到所需的号码。
4. 选择操作 > 更改类型，然后选择新的号码类型。

## 首选电话号码

为联系人保存的第一个号码会被自动设定为首选电话号码。如果您在呼叫联系人或向其发送信息时未指定要使用哪个电话号码，则会使用此首选号码。

要更改首选号码，请执行下列操作：

1. 从主屏幕中选择通讯录或功能表 > 通讯录 > 姓名。
2. 滚动至所需的姓名，然后选择详情。
3. 滚动至您要设为首选的电话号码，然后选择操作 > 定为首选。出现确认信息之后，屏幕上将会显示联系人的详细信息。

## 为联系人添加信息

您可以在 Vertu 手机上保存联系人的其它信息，例如通讯地址、生日和电子邮件地址。

要为联系人添加信息，请执行下列操作：

1. 从主屏幕中选择通讯录或功能表 > 通讯录 > 姓名。
2. 滚动至所需的姓名，然后选择详情。
3. 选择操作 > 增加详情，然后选择您要添加的信息类型。
4. 输入信息，然后选择储存。出现确认信息之后，屏幕上将会显示联系人的详细信息。

## 查找联系人

要查找存储在 Vertu 手机上的联系人，请执行下列操作：

1. 从主屏幕中选择通讯录或功能表 > 通讯录 > 姓名。
2. 输入要查找的联系人姓名的第一个字母。联系人列表将会过滤，以便仅显示匹配的联系人。
3. 如果需要，请输入联系人姓名的更多字母。选择一位联系人以查看其详细信息。

## 删除联系人



要删除联系人，请执行下列操作：

1. 从主屏幕中选择通讯录或功能表 > 通讯录 > 姓名。
2. 滚动至所需的姓名，然后选择详情。
3. 选择操作 > 删除 > 删除联系人。
4. 按确认以确认删除。出现确认信息之后，屏幕上将会显示姓名列表。

要删除所有联系人，请执行下列操作：

1. 从主屏幕中选择功能表 > 通讯录。
2. 选择删除全部姓名。
3. 选择是从手机内存还是从 SIM 卡中删除所有联系人。有关在 SIM 卡上存储联系人的信息，请参阅“选择要使用的存储器”。
4. 按确认以确认删除。
5. 输入保密码，然后选择确认。有关保密码的信息，请参阅“保密设置”中的“保密码”。屏幕上将显示确认信息。



# 通讯录

## 名片

名片功能允许您以彩信、短信方式或通过蓝牙发送和接收联系人信息。

### 以彩信方式发送名片

要以彩信方式发送名片，请执行下列操作：

1. 从主屏幕中选择通讯录或功能表 > 通讯录 > 姓名。
  2. 滚动至所需的姓名，然后选择详情。
  3. 选择操作 > 发送名片 > 经彩信发送。
  4. 如果姓名详情中包括一个以上的电话号码和一种铃声，请选择“发送首选号码”以仅发送首选电话号码  
或者  
选择发送详细内容以发送所有联系人信息。
  5. 添加信息的收信人，然后选择发送。名片已发送之后，将会显示一则确认信息。
- 有关彩信的更多信息，请参阅“信息”中的“彩信”。

### 以短信方式发送名片

要以短信方式发送名片，请执行下列操作：

1. 从主屏幕中选择通讯录或功能表 > 通讯录 > 姓名。
2. 滚动至所需的姓名，然后选择详情。
3. 选择操作 > 发送名片 > 以短信发送。
4. 如果姓名详情中包括一个以上的电话号码，请选择“发送首选号码”以仅发送首选电话号码  
或者  
选择发送详细内容以发送所有联系人信息。



注意：如果姓名详情中包括图像和 / 或铃声，则只能以彩信方式或通过蓝牙在名片中发送图像和 / 或铃声。

5. 输入名片收信人的电话号码，然后选择确认。名片已发送之后，将会显示一则确认信息。

有关短信的更多信息，请参阅“信息”中的“短信”。

## 通过蓝牙发送名片

要通过蓝牙发送名片，请执行下列操作：

1. 从主屏幕中选择通讯录或功能表 > 通讯录 > 姓名。
2. 滚动至所需的姓名，然后选择详情。
3. 选择操作 > 发送名片 > 经蓝牙发送。您的 Vertu 手机将搜索附近的蓝牙设备，然后在列表中显示出来。
4. 选择您要向其发送名片的设备。您的 Vertu 手机将连接至该设备并发送名片。名片已发送之后，将会显示一则确认信息。

有关蓝牙的更多信息，请参阅“设置”中的“蓝牙”。

## 接收名片

当您收到一张名片时，屏幕上将会显示通知。

要保存接收到的名片，请执行下列操作：

1. 选择显示以查看名片。
2. 选择储存。屏幕上将显示确认信息。

要放弃接收到的名片且不保存，请执行下列操作：

1. 如果您希望在放弃之前先查看名片，请选择显示。
2. 选择退出或按结束键。
3. 选择确认以放弃名片。屏幕上将显示确认信息。



## 通讯录存储

联系人既可以存储在您的 Vertu 手机上，也可以存储在 SIM 卡上。

### 手机存储

您可以在 Vertu 手机的内存中储存 2000 个联系人。

姓名和电话号码的最大长度为 50 个字符。

文字栏目的最大长度为 60 个字符。

### SIM 卡存储

存储在 SIM 卡上的联系人只有一个姓名和电话号码。存储在 USIM 卡上的联系人可以有姓名、三个电话号码和一个电子邮件地址。

SIM/USIM 卡上可以储存的联系人数量以及支持的字符数由您的服务提供商决定。

如果您将 SIM 卡换至另一部手机，您的 SIM 卡联系人也将随之移动。

### 选择要使用的存储器

要选择通讯录功能所使用的存储器，请执行下列操作：

1. 从主屏幕中选择功能表 > 通讯录。
2. 选择设置。
3. 选择存储器选择。
4. 选择以下一个选项：
  - 手机和 SIM 卡 - 允许通过联系人列表访问储存在 Vertu 手机和 SIM 卡上的联系人。新联系人将储存在手机上。
  - 手机 - 允许仅通过联系人列表访问储存在 Vertu 手机上的联系人。新联系人将储存在手机上。
  - SIM 卡 - 允许仅通过联系人列表访问储存在 SIM 卡上的联系人。新联系人将储存在 SIM 卡上。

屏幕上将显示确认信息。



注意：如果您在 Vertu 手机中装入另一张 SIM 卡，则会将使用的存储器自动重设为手机和 SIM 卡。

### 检查存储状态

要检查存储状态，请执行下列操作：

1. 从主屏幕中选择功能表 > 通讯录。
2. 选择设置。
3. 选择存储状态。
4. 选择以下一个选项：
  - 手机 - 查看 Vertu 手机的存储状态。屏幕上将显示可用及已用通讯录存储的百分比。
  - SIM 卡 - 查看 SIM 卡的存储状态。屏幕上将显示 SIM 卡上已储存的联系人数量以及可以添加的联系人数量。



注意：SIM 卡的存储容量由您的服务提供商决定。





# 通讯录

## 其它通讯录设置

### 设置通讯录显示格式

您的通讯录列表可以按几种不同的方式来显示。

要设置通讯录的显示格式，请执行下列操作：

1. 从主屏幕中选择功能表 > 通讯录。
2. 选择设置。
3. 选择通讯录显示格式。
4. 选择以下一个选项：
  - 姓名列表 - 以姓名列表方式显示您的通讯录。
  - 姓名及号码 - 以带首选号码的姓名列表方式显示您的通讯录。
  - 姓名及图像 - 以带相关图像的姓名列表方式显示您的通讯录。屏幕上将显示确认信息。

### 设置姓名显示

要设置在联系人列表中是显示姓还是名，请执行下列操作：

1. 从主屏幕中选择功能表 > 通讯录。
2. 选择设置。
3. 选择显示姓名。
4. 根据需要选择先显示名或先显示姓。屏幕上将显示确认信息。

### 设置字体大小

要设定联系人列表的字体大小，请执行下列操作：

1. 从主屏幕中选择功能表 > 通讯录。
2. 选择设置。
3. 选择字体大小。
4. 根据需要选择普通字体或大号字体。屏幕上将显示确认信息。

## 联系人组



联系人组功能允许您将联系人指定为分组，以便轻松地进行管理和使用。

您可以为某个分组添加图像或指定铃声。例如，如果您为同事创建一个分组并为该组指定一种特定铃声，则可以在同事呼叫您时快速、轻松地识别出来。

您还可以在向某个分组发送信息，而无需一个一个地将联系人添加为信息收信人。

### 保存新分组

要保存新分组，请执行下列操作：

1. 从主屏幕中选择功能表 > 通讯录。
2. 选择通话组。
3. 选择增加或操作 > 增加新分组
4. 输入分组的名称。
5. 必要时为该分组选择一个图像和 / 或铃声，然后选择储存。显示确认信息之后，将会显示分组列表。

### 在分组中添加联系人



注意：您必须先保存分组，然后才能在其中添加联系人。

要通过分组列表将联系人添加至某个分组，请执行下列操作：

1. 从主屏幕中选择功能表 > 通讯录。
2. 选择通话组。
3. 滚动至所需的分组，然后选择查看。
4. 选择增加。
5. 选择要添加至分组的联系人。显示确认信息之后，将会显示分组成员列表。按照需要在分组中添加更多联系人。

要通过联系人列表将联系人添加至某个分组，请执行下列操作：

1. 从主屏幕中选择通讯录或功能表 > 通讯录 > 姓名。
2. 滚动至所需的姓名，然后选择详情。
3. 选择操作 > 增加至分组。
4. 选择所需的分组。出现确认信息之后，屏幕上将会显示姓名列表。

### 更改联系人的预设分组

每位联系人人都可以添加至多个分组。联系人被添加至的第一个分组将被自动设置为该联系人的预设分组。当该联系人呼叫您时，将会显示预设分组的图像，并且 / 或者播放此分组的铃声。

要更改联系人的预设分组，请执行下列操作：

1. 从主屏幕中选择通讯录或功能表 > 通讯录 > 姓名。
2. 滚动至所需的姓名，然后选择详情。
3. 滚动至您要设为首选的分组，然后选择操作 > 定为首选。出现确认信息之后，屏幕上将会显示姓名列表。

### 查看和编辑分组详情

要查看和编辑分组的详情，请执行下列操作：

1. 从主屏幕中选择功能表 > 通讯录。
2. 选择通话组。
3. 滚动至所需的分组，然后选择操作 > 分组详情。
4. 必要时编辑分组的详情，然后选择储存。显示确认信息之后，将会显示分组列表。

### 查看分组成员的详情

要查看分组成员的详情，请执行下列操作：

1. 从主屏幕中选择功能表 > 通讯录。
2. 选择通话组。
3. 滚动至所需的分组，然后选择查看。
4. 要查看分组成员的详情，请滚动至所需的成员，然后选择操作 > 姓名详情。

### 删除分组

要删除分组，请执行下列操作：

1. 从主屏幕中选择功能表 > 通讯录。
2. 选择通话组。
3. 滚动至所需的分组，然后选择操作 > 删除通话组。
4. 选择确认以确认删除。显示确认信息之后，将会显示分组列表。

### 从分组中删除联系人

要通过分组列表从分组中删除联系人，请执行下列操作：

1. 从主屏幕中选择功能表 > 通讯录。
2. 选择通话组。
3. 滚动至所需的分组，然后选择查看。
4. 滚动至所需的联系人，然后选择操作 > 删除成员。
5. 选择确认以确认删除。显示确认信息之后，将会显示分组成员列表。

要通过联系人列表从分组中删除联系人，请执行下列操作：

1. 从主屏幕中选择通讯录或功能表 > 通讯录 > 姓名。
2. 滚动至所需的姓名，然后选择详情。
3. 滚动至所需的组，然后选择操作 > 从分组中删除。
4. 按确认以确认删除。出现确认信息之后，屏幕上将会显示姓名列表。

# 通讯录

## 本机号码



本机号码功能允许您查看在 SIM 卡上预设并储存的本机号码。



注意：只有在服务提供商支持此功能的情况下，您才能查看本机号码。



注意：您不能编辑或删除本机号码。

要查看您的本机号码：

1. 从主屏幕中选择功能表 > 通讯录。
2. 选择本机号码。

## 服务号码



服务号码功能允许您查看并呼叫由服务提供商储存在 SIM 卡上的电话号码，例如帮助热线、特殊服务号码等。



注意：只有在服务提供商支持此功能的情况下，您才能查看并呼叫服务号码。



注意：您不能编辑或删除服务号码。

要查看并呼叫服务号码，请执行下列操作：

1. 从主屏幕中选择功能表 > 通讯录。
2. 选择服务号码。屏幕上将显示服务列表。
3. 要呼叫服务号码，请滚动至所需的服务，然后按发送键或选择呼叫。

## 复制和转存联系人



在复制联系人时，原始条目将保留存储；在转存联系人时，原始条目将被删除。

### 复制单个联系人

要在 Vertu 手机与 SIM 卡之间复制单个联系人，请执行下列操作：

1. 从主屏幕中选择通讯录或功能表 > 通讯录 > 姓名。
2. 滚动至所需的联系人，然后选择操作 > 编辑 > 复制姓名。
3. 选择确认以确认复制。
4. 显示确认信息之后，将会显示联系人列表。

### 复制多个联系人

要在 Vertu 手机与 SIM 卡之间复制多个联系人，请执行下列操作：

1. 从主屏幕中选择通讯录或功能表 > 通讯录 > 姓名。
2. 滚动至要复制的第一位联系人，然后选择操作 > 编辑 > 标记 > 标记。屏幕上将显示联系人列表。
3. 选择要复制的其他联系人。
4. 按照需要选择操作 > 复制标记的条目 > 手机至 SIM 卡 / SIM 卡至手机。
5. 选择确认以确认复制。
6. 显示确认信息时，选择确认。

### 复制所有联系人

要在 Vertu 手机与 SIM 卡之间复制所有联系人，请采用以下方法之一：

1. 从主屏幕中选择功能表 > 通讯录。
2. 选择复制联系人。
3. 按照需要选择手机至 SIM 卡 / SIM 卡至手机。
4. 选择确认以确认复制。

5. 显示确认信息时，选择确认。

或者：

1. 从主屏幕中选择通讯录或功能表 > 通讯录 > 姓名。
2. 选择操作 > 编辑 > 标记 > 全部标记。
3. 按照需要选择操作 > 复制标记的条目 > 手机至 SIM 卡 /SIM 卡至手机。
4. 选择确认以确认复制。
5. 显示确认信息时，选择确认。

### 复制联系人信息

要在 Vertu 手机与 SIM 卡之间复制联系人信息，请执行下列操作：

1. 从主屏幕中选择通讯录或功能表 > 通讯录 > 姓名。
2. 选择所需的联系人。
3. 滚动至联系人姓名下面需要复制的详细信息。此信息可以是电话号码，也可以是电子邮件地址（如果 SIM 卡上支持储存电子邮件地址）。
4. 按照需要选择操作 > 复制号码 > 保存原记录或操作 > 复制电子邮件地址 > 保存原记录。出现确认信息之后，屏幕上将会显示姓名列表。

### 转存单个联系人

要在 Vertu 手机与 SIM 卡之间转存单个联系人，请执行下列操作：

1. 从主屏幕中选择通讯录或功能表 > 通讯录 > 姓名。
2. 滚动至所需的联系人，然后选择操作 > 编辑 > 转存姓名。
3. 选择确认以确认转存。
4. 显示确认信息之后，将会显示联系人列表。

### 转存多个联系人

要在 Vertu 手机与 SIM 卡之间转存多个联系人，请执行下列操作：

1. 从主屏幕中选择通讯录或功能表 > 通讯录 > 姓名。
2. 滚动至要转存的第一位联系人，然后选择操作 > 编辑 > 标记 > 标记。屏幕上将显示联系人列表。
3. 选择要转存的其他联系人。

4. 按照需要选择操作 > 转存标记的条目 > 手机至 SIM 卡 /SIM 卡至手机。

5. 选择确认以确认转存。

6. 显示确认信息时，选择确认。

### 转存所有联系人

要在 Vertu 手机与 SIM 卡之间转存所有联系人，请采用以下方法之一：

1. 从主屏幕中选择功能表 > 通讯录。
2. 选择转存联系人。
3. 按照需要选择手机至 SIM 卡 /SIM 卡至手机。
4. 选择确认以确认转存。
5. 显示确认信息时，选择确认。

或者：

1. 从主屏幕中选择通讯录或功能表 > 通讯录 > 姓名。
2. 选择操作 > 编辑 > 标记 > 全部标记。
3. 按照需要选择操作 > 转存标记的条目 > 手机至 SIM 卡 /SIM 卡至手机。
4. 选择确认以确认转存。
5. 显示确认信息时，选择确认。

### 转存联系人信息

要在 Vertu 手机与 SIM 卡之间转存联系人信息，请执行下列操作：

1. 从主屏幕中选择通讯录或功能表 > 通讯录 > 姓名。
2. 选择所需的联系人。
3. 滚动至联系人姓名下面需要转存的详细信息。此信息可以是电话号码，也可以是电子邮件地址（如果 SIM 卡上支持储存电子邮件地址）。
4. 按照需要选择操作 > 复制号码 > 删除原记录或操作 > 复制电子邮件地址 > 删除原记录。出现确认信息之后，屏幕上将会显示姓名列表。



使用您的 Vertu 手机时，可以使用以下类型的信息：

- 短信 - 也称为短信服务 (SMS) 信息。
- 彩信 - 也称为彩信服务 (MMS) 信息。
- 声音信息。
- 电子邮件。
- 即显信息。
- 智能信息。
- 语音信息。
- 广播信息。
- 即时信息 (IM)。
- 服务信息



注意：只有在服务提供商支持的情况下，才能使用各种类型的信息。

## 短信

短信（又称短信服务 (SMS)）允许您与其它手机交换仅包含文字的信息。

在一条短信中，您的 Vertu 手机支持发送的字符数超过 160 个的标准限制。如果您输入多于 160 个字符，则会将信息切分为链锁短信。这些链锁信息将同时发送。在发送短信时，您的 Vertu 手机使用情景模式来定义手机如何处理与服务提供商的交互。大多数情况下，将使用 SIM 卡上的信息来设定情景模式。有关手动设置短信的信息，请参阅“短信设置”。

对于大多数服务提供商，您无需修改这些设置，因为必要的信息可以自动从您的 SIM 卡中获取。根据您的 SIM 卡，您可以储存多组信息模式。

有关设置短信服务中心的信息，请参阅“短信设置”。

## 创建和发送短信



要从主屏幕中创建和发送短信，请执行下列操作：

1. 选择功能表 > 信息 > 新建信息，或者向左移动操纵杆。
2. 使用以下一种或多种方法来添加收信人：
  - 当光标位于收信人：栏目中时，选择增加。选择收信人类型，然后选择所需的电话号码。
  - 当光标位于收信人：栏目中时，输入联系人姓名的前几个字母，然后选择对应项。如果显示了几个匹配项，请选择所需的一个。如果联系人有多个电话号码，请选择所需的一个号码。
  - 在收信人：栏目中输入手机号码。使用分号来分隔多个收信人。



提示：有关切换至数字输入法的信息，请参阅“文字输入”中的“更改输入法”。

- 选择操作 > 增加收信人 > 收信人。选择收信人类型，然后选择所需的电话号码。

3. 滚动至信息区域，然后输入您的信息。有关输入文字的信息，请参阅“文字输入”一节。



提示：在输入信息时，屏幕右上角将显示可用字符数量以及任意链锁信息的当前编号（例如 904/1）。



提示：要通过插入联想文字来节省时间，请执行下列操作：

1. 选择操作 > 插入 > 文字范本。
2. 滚动至所需的文字，然后选择确定。



提示：要将短信另存为范本，请执行下列操作：

1. 选择操作 > 储存信息 > 存为范本。
2. 输入范本的名称，然后选择确认。

范本中只能保存信息的正文。收信人和发送选项之类的其它信息将不会保存。

4. 选择发送。



提示：要将信息另存为草稿，请选择操作 > 储存信息 > 存为草稿。



提示：要删除信息且不发送，请选择操作 > 退出编辑器 > 取消。屏幕上将显示确认信息。



提示：通过选择操作 > 发送信息，您还可以在查看联系人的同时将短信发送给该联系人。

### 短信发送选项

通过使用发送选项，您可以在发送自己创建的信息之前先为其选择选项。

要设置信息的优先等级，请执行下列操作：

1. 从信息创建屏幕中选择操作 > 发送选项。
2. 在信息优先等级栏目中，按照需要选择高 / 普通 / 低。屏幕上将显示确认信息。
3. 选择返回以返回到信息创建屏幕。

要请求信息的发送报告，请执行下列操作：

1. 从信息创建屏幕中选择操作 > 发送选项。

2. 在请求报告栏目中选择发送情况。屏幕上将显示确认信息。

3. 选择返回以返回到信息创建屏幕。

有关为所有已发送的短信请求发送报告的信息，请参阅“短信设置”。

有关查看发送报告的信息，请参阅“信息报告”。

要在发送信息之后将其保存在已发信息文件夹中，请执行下列操作：

1. 从信息创建屏幕中选择操作 > 发送选项。
2. 在储存已发信息栏目中选择是。屏幕上将显示确认信息。
3. 选择返回以返回到信息创建屏幕。

信息有效期是指短信服务中心将继续尝试向收信人发送信息的时间。如果信息发送在此时间内不成功，则会从服务中心内删除该信息。

信息有效时间的最大值由您的服务提供商决定。

要设置信息的有效期限，请执行下列操作：

1. 从信息创建屏幕中选择操作 > 发送选项。
2. 在信息有效期栏目中选择所需的时间。屏幕上将显示确认信息。
3. 选择返回以返回到信息创建屏幕。

有关为所有已发送的短信设置有效期的信息，请参阅“短信设置”。

要设置信息格式，请执行下列操作：



注意：只有在服务提供商支持的情况下，才能使用此选项。

1. 从信息创建屏幕中选择操作 > 发送选项。
2. 在信息发送方式栏目中，按照需要选择文字 / 传呼 / 传真。屏幕上将显示确认信息。
3. 选择返回以返回到信息创建屏幕。

有关为所有已发送的短信设置信息格式的信息，请参阅“短信设置”。

### 接收和阅读短信

在 Vertu 手机开机时，短信将自动接收。在手机关机时，信息将由服务提供商保留，直到您的手机下次连接至网络。

在有新短信到达时，Vertu 手机将会提示您。



# 信息

要阅读信息，请选择查看。

要忽略该信息并在以后阅读，请选择退出。

收到的信息存储在信息收件箱中。要从主屏幕中访问收件箱，请选择功能表 > 信息 > 收件箱。要阅读存储在收件箱中的短信，请滚动至所需的信息，然后选择打开。

## 查看信息详情

要查看收到的信息的详情，请执行下列操作：

从打开的信息中选择操作 > 信息详情

## 回复短信

要回复短信，请执行下列操作：

1. 从打开的短信中选择回复。



提示：预设情况下，回复信息将是短信息。要使用不同类型的信息进行回复，请选择操作 > 回复方式，然后选择所需的信息类型。

2. 输入您的信息。
3. 选择发送。

## 转发短信

要转发短信，请执行下列操作：

1. 从打开的短信中选择操作 > 转发。
2. 添加收信人。有关如何添加收信人的详情，请参阅“创建和发送短信”。
3. 如果需要，则编辑信息文字。
4. 选择发送。

## 呼叫信息发送人

要呼叫信息发送人，请执行下列操作：

从打开的信息中选择操作 > 呼叫。

## 使用信息中的详情

您的 Vertu 手机可以从信息中提取详情。此详情可用于执行另一项任务。例如，您可以保存包含在信息中的电话号码或电子邮件地址。

要使用信息中的详情，请执行下列操作：

1. 从打开的信息中选择操作 > 提取详情，然后选择您要从信息中提取的详情类型。
2. 当提取的信息显示时，您可以按需要使用。

## 编辑信息

在转发或保存收到的信息之前，您可以对其进行编辑。

要编辑信息，请执行下列操作：

1. 从打开的信息中选择操作 > 编辑。收到的信息在显示时，收信人：栏目是空白。
2. 按需要编辑信息。

## 转存信息

要将信息从收件箱转存至已存信息文件夹，请执行下列操作：

1. 从打开的信息中选择操作 > 转存。
2. 选择已存信息文件夹。屏幕上将显示确认信息。



提示：预设情况下，只有已存信息文件夹才能用于转存的信息。您可以另外添加文件夹，以便帮助整理您的信息。要另外添加文件夹，请执行下列操作：

1. 从主屏幕中选择功能表 > 信息 > 已存信息。
2. 选择操作 > 增加文件夹。
3. 输入文件夹的名称，然后选择确认。新文件夹添加在已存信息文件夹下面。

## 将信息保存至日历

要将短信中的信息另存为日历备忘，请执行下列操作：

1. 从打开的信息中选择操作 > 复制至日历，然后选择所需的日历备忘类型。有关日历备忘的更多信息，请参阅“日历”中的“日历备忘”。
2. 在日历备忘中添加任何附加信息，然后选择储存。屏幕上将显示确认信息。

## 将短信复制为范本

您可以将短信另存为范本，以便在将来创建信息时使用。



注意：范本中只能保存信息的正文。收信人和发送选项之类的其它信息将不会保存。

要将短信另存为范本，请执行下列操作：

1. 从打开的短信中选择操作 > 复制为范本。
2. 输入范本的名称，然后选择确认。屏幕上将显示确认信息。

## 删除信息

要从主屏幕中删除一条信息，请执行下列操作：

1. 选择功能表 > 信息 > 收件箱。
2. 滚动至所需的信息，然后选择操作 > 删除。
3. 选择确认以确认删除。屏幕上将显示确认信息。

要删除一条已打开的信息，请执行下列操作：

1. 从打开的信息中选择操作 > 删除。
2. 选择确认以确认删除。屏幕上将显示确认信息。

要删除多条信息，请执行下列操作：

1. 选择功能表 > 信息 > 收件箱。
2. 滚动至要删除的信息，然后选择操作 > 标记。
3. 对您希望删除的所有信息重复步骤 2。
4. 选择操作 > 删除标记的条目。
5. 选择确认以确认删除。屏幕上将显示确认信息。

## 短信设置



通过使用短信设置，您可以选择用于所有短信的选项。

要为所有已发送的短信请求发送报告，请执行下列操作：

1. 从主屏幕中选择功能表 > 信息。
2. 选择信息设置 > 短信。
3. 在信息报告栏目中选择是。屏幕上将显示确认信息。

有关查看发送报告的信息，请参阅“信息报告”。

要查看存储在 Vertu 手机和 SIM 卡中的短信服务中心详情，请执行下列操作：

1. 从主屏幕中选择功能表 > 信息。
2. 选择信息设置 > 短信。
3. 选择信息中心。
4. 选择要查看其详情的信息中心。

要设置新的短信服务中心，请执行下列操作：

1. 从主屏幕中选择功能表 > 信息。
2. 选择信息设置 > 短信。
3. 选择信息中心。
4. 选择增加信息中心。
5. 输入新短信服务中心的名称和号码。可以从您的服务提供商处获取该号码。
6. 选择储存。屏幕上将显示确认信息。
7. 选择确认以将此中心设置为预设短信服务中心。屏幕上将显示确认信息。

要设置需使用的短信服务中心，请执行下列操作：

1. 从主屏幕中选择功能表 > 信息。
2. 选择信息设置 > 短信。
3. 选择选择信息中心。
4. 选择要使用的中心。这将是新的预设短信服务中心。屏幕上将显示确认信息。





# 信息

要设置所有已发送短信的有效期，请执行下列操作：

1. 从主屏幕中选择功能表 > 信息。
2. 选择信息设置 > 短信。
3. 在信息有效期栏目中选择所需的时间。屏幕上将显示确认信息。

要设置所有已发送短信的信息格式，请执行下列操作：



注意：只有在服务提供商支持的情况下，才能使用此设置。

1. 从主屏幕中选择功能表 > 信息。
2. 选择信息设置 > 短信。
3. 在信息发送格式栏目中，按照需要选择文字 / 传呼 / 传真。屏幕上将显示确认信息。

要将短信承载方式设置更改为 GPRS，请执行下列操作：

1. 从主屏幕中选择功能表 > 信息。
2. 选择信息设置 > 短信。
3. 在使用分组数据栏目中选择是。屏幕上将显示确认信息。

您可以选择在创建短信时所需的字符支持。设置可以是全部或简化。

全部字符支持表示，在创建和发送信息时可以使用完整的 ISA 字符集。短信中的所有字符都将按照在创建信息时显示的方式来发送。这是预设设置。

简化字符支持表示，在发送短信时仅支持 7 位 GSM 字符。在创建短信时可以使用的字符集取决于编辑器支持。在发送信息时，特殊字符将被转换。

要设置短信的字符支持，请执行下列操作：

1. 从主屏幕中选择功能表 > 信息。
2. 选择信息设置 > 短信。
3. 在支持不同字符栏目中，按照需要选择全部或简化。屏幕上将显示确认信息。

如果您曾经向短信的收信人发送过回复，则可以设置回复途径，以便使用在发送原始信息时所用的相同短信服务中心来发送回复。



注意：只有在服务提供商支持的情况下，才能使用此设置。



注意：如果信息收信人使用不同的服务提供商，则可能会出现这个问题。

要将回复途径设置为与发送途径相同，请执行下列操作：

1. 从主屏幕中选择功能表 > 信息。
2. 选择信息设置 > 短信。
3. 在同一中心回复栏目中选择是。屏幕上将显示确认信息。

## 彩信

彩信服务（MMS）允许您交换包含文字、图片、声音、动画和视频短片等数据的彩信。

### 创建和发送彩信



彩信可能包含多个页面，称为“幻灯片”。每张幻灯片都可以包含图像、声音和文字，而您无需为每条信息全部设置。

一条信息中可以发送的最大内容容量由您的服务提供商设定。如果超过此大小，收信人可能会无法接收信息。在创建彩信时，屏幕右上角将显示剩余信息空间。

图片会缩放到适合手机屏幕区域的大小。

一些图像、铃声和其它内容可能受版权保护，不允许复制、修改、转让或转发。

要从主屏幕中创建和发送彩信，请执行下列操作：

1. 选择功能表 > 信息 > 新建信息，或者向左移动操纵杆。
2. 使用以下一种或多种方法来添加收信人：
  - 当光标位于收信人：栏目中时，选择增加。选择收信人类型，然后选择所需的电话号码。
  - 当光标位于收信人：栏目中时，输入联系人姓名的前几个字母，然后选择对应项。如果显示了几个匹配项，请选择所需的一个。如果联系人有多个电话号码，请选择所需的一个号码。
  - 在收信人：栏目中输入手机号码。使用分号来分隔多个收信人。
  - 按照需要选择操作 > 增加收信人 > 收信人 / 抄送收信人 / 密送收信人。选择收信人类型，然后选择所需的电话号码。
3. 如果您要在信息中添加主题，请选择操作 > 增加标题，然后在标题：栏目中输入主题。
4. 要在信息中添加图像、视频短片或声音片段等对象，请选择操作 > 插入。选择所需的对象类型，然后选择特定的对象。

5. 如果需要，请在文字：区域中输入文字。



提示：要通过插入联想文字来节省时间，请执行下列操作：

1. 选择操作 > 插入 > 文字范本。
2. 滚动至所需的文字，然后选择确定。



提示：要将信息另存为范本，请执行下列操作：

1. 选择操作 > 储存信息 > 存为范本。
2. 输入范本的名称，然后选择确认。

范本中只能保存信息的正文和对象。收信人和发送选项之类的其它信息将不会保存。

6. 要设置幻灯片的播放时间，请选择操作 > 幻灯片选项 > 幻灯片计时。输入所需的时间，然后选择确认。有关为所有彩信设置预设幻灯片计时的信息，请参阅“彩信设置”。
7. 要更改信息布局以使文字位于其它对象的上方，请选择操作 > 幻灯片选项 > 文字显示于顶部。
8. 准备好信息之后，选择发送。



提示：要在发送之前预览信息，请选择操作 > 预览。



提示：要将信息另存为草稿，请选择操作 > 储存信息 > 存为草稿。



提示：要删除信息且不发送，请选择操作 > 退出编辑器 > 取消。屏幕上将显示确认信息。

### 彩信发送选项

通过使用发送选项，您可以在发送自己创建的信息之前先为其选择选项。

有关设置信息优先等级的信息，请参阅“短信发送选项”。

要请求信息的发送报告或发送及阅读报告，请执行下列操作：

1. 从信息创建屏幕中选择操作 > 发送选项。
2. 在请求报告栏目中选择发送情况或发送和阅读报告。屏幕上将显示确认信息。
3. 选择返回以返回到信息创建屏幕。



# 信息

有关为所有已发送的彩信请求发送及阅读报告的信息，请参阅“彩信设置”。  
有关查看发送及阅读报告的信息，请参阅“信息报告”。

有关在发送信息之后将其保存在已发信息文件夹中的信息，请参阅“短信发送选项”。

## 接收和播放彩信

在有新彩信到达时，Vertu 手机将会提示您。

在手机关机时，信息将由服务提供商保留，直到您的手机下次连接至网络。

要播放信息，请选择查看 > 播放。

要忽略该信息并在以后播放，请选择退出。

收到的信息存储在信息收件箱中。要从主屏幕中访问收件箱，请选择功能表 > 信息 > 收件箱。要阅读存储在收件箱中的彩信，请滚动至所需的信息，然后选择打开 > 播放。

您收到的信息中可能带有某个互联网网页的链接，您可以在其中查看彩信，具体取决于服务提供商的服务。

如果已接收的信息包含不受支持的附件，这些附件会被信息替换。

有关查看信息详情的信息，请参阅“查看信息详情”。

## 回复彩信

要回复彩信，请执行下列操作：

1. 从打开的彩信中选择回复以仅回复彩信发送人，  
或者选择操作 > 全部回复以回复所有信息收信人。



提示：预设情况下，回复信息将是短信息。要使用不同类型的信息进行回复，请选择操作 > 回复方式，然后选择所需的信息类型。

2. 输入您的信息。
3. 选择发送。

## 转发彩信

要转发彩信，请执行下列操作：

1. 从打开的彩信中选择操作 > 转发。

2. 添加收信人。有关如何添加收信人的详情，请参阅“创建和发送彩信”。
3. 如果需要，则编辑信息。
4. 选择发送。

有关呼叫信息发送人的信息，请参阅“呼叫信息发送人”。

有关使用信息中的详情的信息，请参阅“使用信息中的详情”。

有关编辑信息的信息，请参阅“编辑信息”。

有关转存信息的信息，请参阅“转存信息”。

## 将彩信复制为范本

您可以将彩信另存为范本，以便在将来创建信息时使用。



注意：范本中只能保存信息的正文和对象。收信人和发送选项之类的其它信息将不会保存。

要将彩信另存为范本，请执行下列操作：

1. 从打开的彩信中选择操作 > 复制为范本。
2. 输入范本的名称，然后选择确认。屏幕上将显示确认信息。

## 保存彩信的内容

要将彩信的内容保存至多媒体资料，请执行下列操作：

1. 从打开的彩信中选择操作 > 储存内容。
2. 滚动至要保存的项目，然后选择储存  
或者  
选择操作 > 全部储存。屏幕上将显示确认信息。

## 查看彩信的内容

要查看彩信的内容，请执行下列操作：

从打开的彩信中选择操作 > 显示内容。您可以按需要打开或保存项目。  
有关删除信息的信息，请参阅“删除信息”。

## 彩信设置



通过使用彩信设置，您可以选择用于所有彩信的选项。

要为所有已发送的彩信请求发送报告或发送及阅读报告，请执行下列操作：

1. 从主屏幕中选择功能表 > 信息。
2. 选择信息设置 > 彩信。
3. 在请求报告栏目中选择发送和阅读报告或发送情况。屏幕上将显示确认信息。有关查看发送或阅读报告的信息，请参阅“信息报告”。

要允许从您的 Vertu 手机中发送阅读报告，请执行下列操作：

1. 从主屏幕中选择功能表 > 信息。
2. 选择信息设置 > 彩信。
3. 在允许发送阅读报告栏目中选择是。屏幕上将显示确认信息。

您可以为彩信选择一种信息创建模式。如果您选择限制模式，则在收信人的手机不支持某些类型的内容时，您将无法在彩信中添加此类内容。如果您选择引导模式，则在添加限制模式中不允许的彩信内容时将会得到通知。如果您选择不限模式，则不会限制在彩信中添加的内容类型。

要设置彩信创建模式，请执行下列操作：

1. 从主屏幕中选择功能表 > 信息。
2. 选择信息设置 > 彩信。
3. 在彩信创建模式栏目中，按照需要选择限制 / 引导 / 不限。屏幕上将显示确认信息。

您可以设置可在彩信中添加的最大图像大小。如果需要，Vertu 手机将调整图像大小。

要设置彩信的最大图像大小，请执行下列操作：

1. 从主屏幕中选择功能表 > 信息。
2. 选择信息设置 > 彩信。

3. 在彩信图像大小栏目中选择所需的图像大小。屏幕上将显示确认信息。

要为所有已发送的彩信设置预设幻灯片计时，请执行下列操作：

1. 从主屏幕中选择功能表 > 信息。
2. 选择信息设置 > 彩信。
3. 选择预设幻灯片计时。
4. 输入所需的时间，然后选择确认。屏幕上将显示确认信息。

您可以选择何时自动接收彩信。

如果您选择“自动”接收，则彩信将始终自动接收。

如果您选择“注册网内自动”接收，则彩信将在您连接至注册网络时自动接收。

如果您正在漫游，则会接收到彩信通知，并且可以在需要时手动下载。

如果您选择“手动”接收，则会接收到彩信通知，并且可以在需要时手动下载。

如果您选择“关”，则不会接收彩信或彩信通知。

要设置彩信接收，请执行下列操作：

1. 从主屏幕中选择功能表 > 信息。
2. 选择信息设置 > 彩信。
3. 在彩信接收栏目中，按照需要选择自动 / 注册网内自动 / 手动 / 关。屏幕上将显示确认信息。

要允许以彩信格式接收广告，请执行下列操作：

1. 从主屏幕中选择功能表 > 信息。
2. 选择信息设置 > 彩信。
3. 在允许接收广告栏目中选择是。屏幕上将显示确认信息。

如果您有一个以上的彩信帐户，则配置设置项目允许您选择要使用的帐户。



# 信息

## 声音信息

声音信息是彩信的一种类型，其中仅包含声音片段。

### 创建和发送声音信息



要从主屏幕中创建和发送彩信，请执行下列操作：

1. 选择功能表 > 信息 > 新建信息，或者向左移动操纵杆。
2. 添加收信人。有关如何添加收信人的详情，请参阅“创建和发送彩信”。
3. 选择操作 > 更改信息类型，然后选择声音信息。
4. 按操纵杆以开始录音。
5. 按操纵杆以停止录音。
6. 选择发送。



提示：要在发送之前预览信息，请选择操作 > 预览。



提示：要将信息另存为草稿，请选择操作 > 储存信息 > 存为草稿。



提示：要删除信息且不发送，请选择操作 > 退出编辑器 > 取消。屏幕上将显示确认信息。

有关声音信息发送选项的信息，请参阅“彩信发送选项”。

### 接收和播放声音信息

要播放信息，请选择播放。

要忽略该信息并在以后播放，请选择退出。

收到的信息存储在信息收件箱中。要从主屏幕中访问收件箱，请选择功能表 > 信息 > 收件箱。要播放存储在收件箱中的声音信息，请滚动至所需的信息，然后选择播放。

有关接收声音信息的更多信息，请参阅“接收和播放彩信”。

有关查看信息详情的信息，请参阅“查看信息详情”。

有关回复信息的信息，请参阅“回复彩信”。

有关转发信息的信息，请参阅“转发彩信”。

有关呼叫信息发送人的信息，请参阅“呼叫信息发送人”。

有关使用信息中的详情的信息，请参阅“使用信息中的详情”。

有关编辑信息的信息，请参阅“编辑信息”。

有关转存信息的信息，请参阅“转存信息”。

### 保存声音信息的声音片段

要保存声音信息的声音片段，请执行下列操作：

1. 从打开的声音信息中选择操作 > 储存声音片段。
  2. 选择要用于保存声音片段的文件夹。
  3. 输入片段的文件名，然后选择确认。屏幕上将显示确认信息。
- 有关将信息复制为范本的信息，请参阅“将彩信复制为范本”。

### 调整音量

要在播放声音信息之前调整手机的音量，请执行下列操作：

1. 从打开的声音信息中选择操作 > 音量。
2. 使用操纵杆调整音量，然后选择确认。

### 将声音静音

要将声音静音，请执行下列操作：

1. 从打开的声音信息中选择操作 > 静音。屏幕上将显示确认信息。
2. 要取消声音静音，请选择操作 > 取消静音。屏幕上将显示确认信息。

### 打开扬声器

要打开扬声器，请执行下列操作：

1. 从打开的声音信息中选择操作 > 扬声器。屏幕上将显示确认信息。
2. 要关闭扬声器，请选择操作 > 手机。屏幕上将显示确认信息。

## 查看声音片段的详情

要查看声音片段的内容，请执行下列操作：

从打开的声音信息中选择操作 > 详情。

有关删除信息的信息，请参阅“删除信息”。

## 电子邮件信息



您可以使用 Vertu 手机编写、发送、接收和阅读电子邮件。  
该手机支持 POP3 和 IMAP4 电子邮件帐户。

### 自动设置电子邮件帐户

要自动设置电子邮件帐户，请执行下列操作：

1. 从主屏幕中选择功能表 > 信息。
2. 选择电子邮件（如果您尚未在 Vertu 手机上设置电子邮件帐户）  
或者  
选择操作 > 增加信箱（如果您是在设置附加电子邮件帐户）。
3. 输入您的电子邮件地址，然后选择确认。



提示：要快速输入“@”符号，请按两次  键。

4. 选择确认以连接至互联网，以便搜索设置。
  5. 找到设置之后，将显示一条确认邮箱准备就绪的通知。选择确认。
-  注意：如果无法从互联网中下载设置，则必须手动设置电子邮件帐户。有关手动设置电子邮件帐户的信息，请参阅“手动设置电子邮件帐户”。
6. 选择确认以连接至邮箱。
  7. 输入电子邮件帐户的密码，然后选择确认。
  8. 再次输入密码以便验证，然后选择确认。
  9. 稍候片刻，等待您的 Vertu 手机连接至邮箱并与邮箱同步。屏幕上将显示您的电子邮件信息。



# 信息

## 手动设置电子邮件帐户



注意：在手动设置电子邮件帐户之前，您必须从自己的电子邮件服务提供商处获取必要的设置。

1. 从主屏幕中选择功能表 > 信息。
2. 选择电子邮件（如果您尚未在 Vertu 手机上设置电子邮件帐户）  
或者  
选择操作 > 增加信箱（如果您是在设置附加电子邮件帐户）。
3. 输入您的电子邮件地址，然后选择确认。
4. 选择取消以使 Vertu 手机不会尝试自动获取设置。
5. 选择确认以确认您将手动输入电子邮件设置。
6. 要编辑邮箱名称，请选择信箱名称栏目，输入所需的名称，然后选择确认。
7. 要输入您希望在发送电子邮件时显示的名称，请选择我的名称栏目，输入所需的名称，然后选择确认。
8. 在接收服务器类型栏目中，选择为您的电子邮箱提供主机服务的服务器类型。类型可能是 POP3 或 IMAP4。
9. 选择登录信息以访问以下登录设置：
  - POP3 鉴权 / IMAP4 鉴权 - 设置是否需要对接收邮件服务器进行鉴权。
  - POP3 用户名 / IMAP4 用户名 - 输入由电子邮件服务提供商分配给您的用户名。
  - POP3 密码 / IMAP4 密码 - 输入并验证登录密码。



注意：这些设置取决于接收邮件服务器的类型。

完成这些设置的编辑之后，选择返回。

10. 选择下载设置以访问以下下载设置：
  - 提取模式 - 设置当 Vertu 手机连接至电子邮件服务器时，是仅下载标题信息还是下载整封电子邮件。如果接收邮件服务器类型为 IMAP4，则还可以选择仅下载文字信息。
  - 提取的电邮数量 - 设置一次可以下载的最多电子邮件数量。
  - 信箱更新间隔 - 设置 Vertu 手机每隔多久连接至电子邮件服务器以下载电子邮件。

- 自动提取 - 设置 Vertu 手机是否将自动下载推入的电子邮件。
- 完成这些设置的编辑之后，选择返回。

### 11. 选择接收邮件设置以访问以下接收邮件设置：



注意：这些设置取决于接收邮件服务器的类型。

- 收件服务器 (POP3)/ 收件服务器 (IMAP4) - 输入接收邮件服务器的名称。
- 安全 - 选择所需的安全保护类型（如果有）。
- 端口 - 输入要用于连接至接收邮件服务器的端口编号。
- 使用首选接入点 - 设置是否使用首选接入点。
- POP3 接入点 / IMAP4 接入点 - 设置在不使用首选接入点时要使用的接入点。

完成这些设置的编辑之后，选择返回。

### 12. 选择邮件传出设置以访问以下发送邮件设置：

- 发邮件服务器 (SMTP) - 输入发送邮件服务器的名称。
- 回复地址 - 输入回复的电子邮件地址。
- SMTP 鉴权 - 设置是否需要对接收邮件服务器进行鉴权。
- SMTP 用户名 - 输入由电子邮件服务提供商分配给您的用户名。
- SMTP 密码 - 输入并验证密码。
- 安全 - 选择所需的安全保护类型（如果有）。
- 端口 - 输入要用于连接至发送邮件服务器的端口编号。
- 使用首选接入点 - 设置是否使用首选接入点。
- SMTP 接入点 - 设置在不使用首选接入点时要使用的接入点。

完成这些设置的编辑之后，选择返回。

### 13. 完成输入电子邮件设置之后，选择完成。屏幕上将显示确认信息。

### 14. 选择确认以连接至邮箱。

## 添加新邮箱

要添加新邮箱，请执行下列操作：

1. 从主屏幕中选择功能表 > 信息。
2. 选择操作 > 增加信箱。

3. 按照以上小节所述，设置电子邮件帐户。

### 创建和发送电子邮件信息

要从主屏幕中创建和发送电子邮件信息，请执行下列操作：

1. 选择功能表 > 信息。
2. 选择要使用的电子邮件帐户。
3. 如果您尚未连接至邮箱，请选择确认以便连接。
4. 选择操作 > 新建电子邮件。
5. 添加收信人。有关添加收信人的信息，请参阅“创建和发送彩信”。
6. 如果您要在信息中添加主题，请选择操作 > 增加标题，然后在标题：栏目中输入主题。
7. 要在信息中添加附件，请选择操作 > 插入。选择所需的对象类型，然后选择特定的对象。
8. 如果需要，请在文字：区域中输入文字。



提示：要通过插入联想文字来节省时间，请执行下列操作：

1. 选择操作 > 插入 > 文字范本。
2. 滚动至所需的文字，然后选择确定。



提示：要将信息另存为范本，请执行下列操作：

1. 选择操作 > 储存信息 > 存为范本。
2. 输入范本的名称，然后选择确认。

范本中只能保存信息的正文和对象。收信人和发送选项之类的其它信息将不会保存。

9. 准备好信息之后，选择发送。



提示：要将信息另存为草稿，请选择操作 > 储存信息 > 存为草稿。



提示：要删除信息且不发送，请选择操作 > 退出编辑器 > 取消。屏幕上将显示确认信息。

有关可用于电子邮件信息的发送选项的信息，请参阅“短信发送选项”。

### 接收和阅读电子邮件信息

要接收电子邮件信息，您必须连接至自己的电子邮件帐户。

要接收和阅读电子邮件信息，请执行下列操作：

1. 选择功能表 > 信息。
2. 选择所需的电子邮件帐户。
3. 如果您尚未连接至邮箱，请选择确认以便连接。您的 Vertu 手机将连接至电子邮件帐户并同步信息。
4. 滚动至所需的信息，然后选择打开以阅读信息。

有关查看信息详情的信息，请参阅“查看信息详情”。

### 回复电子邮件信息

要回复电子邮件信息，请执行下列操作：

1. 从打开的电子邮件信息中选择回复以仅回复信息发送人，或者选择操作 > 全部回复以回复所有信息收信人。



提示：预设情况下，回复信息将是电子邮件信息。要使用不同类型的信息进行回复，请选择操作 > 回复方式，然后选择所需的信息类型。

2. 输入您的信息。
3. 选择发送。

### 转发电子邮件信息

要转发电子邮件信息，请执行下列操作：

1. 从打开的电子邮件信息中选择操作 > 转发。
2. 添加收信人。有关如何添加收信人的详情，请参阅“创建和发送彩信”。
3. 如果需要，则编辑信息。
4. 选择发送。

有关使用信息中的详情的信息，请参阅“使用信息中的详情”。

有关编辑信息的信息，请参阅“编辑信息”。

有关转存信息的信息，请参阅“转存信息”。

有关将信息保存至日历的信息，请参阅“将信息保存至日历”。





# 信息

有关将信息复制为范本的信息，请参阅“将彩信复制为范本”。

## 保存电子邮件信息的内容

要将电子邮件信息的内容保存至多媒体资料，请执行下列操作：

1. 从打开的电子邮件中选择操作 > 储存对象。
2. 选择操作 > 储存。
3. 选择要用于保存对象的文件夹。
4. 输入对象的文件名，然后选择确认。屏幕上将显示确认信息。

## 删除电子邮件信息

要从主屏幕中删除一条电子邮件信息，请执行下列操作：

1. 选择功能表 > 信息。
2. 选择所需的电子邮件帐户。
3. 滚动至所需的信息，然后选择操作 > 删除。
4. 选择是仅从手机中删除信息，还是从手机和电子邮件服务器中删除信息。
5. 选择确认以确认删除。屏幕上将显示确认信息。

要删除已打开的电子邮件信息，请执行下列操作：

1. 从打开的信息中，按照需要选择操作 > 删除 > 从手机 / 同时从服务器。
2. 选择确认以确认删除。屏幕上将显示确认信息。

要删除多条电子邮件信息，请执行下列操作：

1. 选择功能表 > 信息。
2. 选择所需的电子邮件帐户。
3. 滚动至要删除的信息，然后选择操作 > 标记。
4. 对您希望删除的所有信息重复步骤 3。
5. 选择操作 > 删除标记的条目。
6. 按照需要选择从手机 / 同时从服务器。
7. 选择确认以确认删除。屏幕上将显示确认信息。

要删除一个帐户中的所有电子邮件信息，请执行下列操作：

1. 选择功能表 > 信息。

2. 选择所需的电子邮件帐户。
3. 滚动至要删除的信息，然后选择操作 > 全部标记。
4. 选择操作 > 删除标记的条目。
5. 按照需要选择从手机 / 同时从服务器。
6. 选择确认以确认删除。屏幕上将显示确认信息。

## 电子邮件信息设置



通过使用电子邮件信息设置，您可以选择用于所有电子邮件信息的选项。

要得到新电子邮件通知，请执行下列操作：

1. 从主屏幕中选择功能表 > 信息。
2. 选择信息设置 > 电子邮件信息。
3. 在新电子邮件通知栏目中选择开。屏幕上将显示确认信息。

要选择何时接收电子邮件信息，请执行下列操作：

1. 从主屏幕中选择功能表 > 信息。
2. 选择信息设置 > 电子邮件信息。
3. 在允许接收邮件栏目中，按照需要选择总是允许或在注册网络中。屏幕上将显示确认信息。

要在回复电子邮件信息时附带原始信息，请执行下列操作：

1. 从主屏幕中选择功能表 > 信息。
2. 选择信息设置 > 电子邮件信息。
3. 在附加原文回复栏目中选择是。屏幕上将显示确认信息。

要设置电子邮件信息的图像大小，请执行下列操作：

1. 从主屏幕中选择功能表 > 信息。
2. 选择信息设置 > 电子邮件信息。
3. 在电邮中的图像大小栏目中选择所需的图像大小。屏幕上将显示确认信息。

要编辑您的电子邮箱，请执行下列操作：

1. 从主屏幕中选择功能表 > 信息。
2. 选择信息设置 > 电子邮件信息。
3. 选择编辑信箱。
4. 选择所需的邮箱，然后按照需要编辑设置。

## 信息报告

要查看发送和阅读报告，请执行下列操作：

1. 从主屏幕中选择功能表 > 信息。
2. 选择信息报告。

## 即显信息

即显信息是一旦接收到就立刻显示的短信。即显信息不能自动储存。

## 创建和发送即显信息



要从主屏幕中创建和发送即显信息，请执行下列操作：

1. 选择功能表 > 信息 > 新建信息，或者向左移动操纵杆。
2. 添加收信人。有关如何添加收信人的详情，请参阅“创建和发送短信”。
3. 选择操作 > 更改信息类型，然后选择即显信息。
4. 滚动至信息区域，然后输入您的信息。有关输入文字的信息，请参阅“文字输入”一节。
5. 选择发送。

有关即显信息发送选项的信息，请参阅“短信发送选项”。

## 接收和阅读即显信息

在有新的即显信息到达时，Vertu 手机将会提示您。

要阅读信息，请选择阅读。

要在阅读之后保存信息，请选择储存，然后选择已存信息文件夹。屏幕上将显示确认信息。

要忽略信息，请选择退出。信息将被自动删除。

## 智能信息

智能信息类似于短信，用于在兼容设备之间交换数据。智能信息可用于将日历备忘和书签之类的项目发送至其它手机。

您不能阅读智能信息，并且它们并不存储在信息功能表中的任何文件夹内。



# 信息

## 语音信息



语音信息也称为语音邮件信息。只有在服务提供商支持的情况下，才能使用此服务。

有关将呼叫转接至语音信箱的信息，请参阅“通话功能”中的“呼叫转接”。

### 定义您的语音信箱号码

您的语音信箱号码可以从服务提供商处获得。

要将语音邮件保存至您的 Vertu 手机，请执行下列操作：

1. 从主屏幕中选择功能表 > 信息。
2. 选择语音信息。
3. 选择语音信箱号码
4. 输入信箱号码，然后选择确认。屏幕上将显示确认信息。

### 接听语音信息

要接听您的语音信息，请执行下列操作：

1. 从主屏幕中选择功能表 > 信息。
2. 选择语音信息。
3. 选择接听语音信息，这样将会呼叫您的语音信箱。

## 广播信息



广播信息可以提供关于各种主题的信息。它们由您的服务提供商发送。

有关为您提供的广播信息的详情，请联系您的服务提供商。

## 即时信息 (IM)



Vertu 手机上的 IM 功能允许您与其它在线用户进行“聊天”。

要使用此功能，您必须申请即时信息服务并通过您的手机登录。

要检查服务的可用性以及价格详情，请联系您的服务提供商。

## 服务命令



服务命令是结构外补充性服务数据 (USSD) 功能的组成部分。

它们允许您启动网络功能或接收网络数据，例如设置呼叫转接。发送服务命令的方式是向网络发送特定的字符串。有关可用服务命令的详情，请联系您的服务提供商。

要发送一条服务命令，请执行下列操作：

1. 从主屏幕中选择功能表 > 信息。
2. 选择命令编辑器。
3. 输入服务命令字符串，然后选择发送。

## 通过“信息”功能表删除信息

在信息功能表中，您可以通过选择删除信息项目来快速删除信息。



要删除信息，请执行下列操作：

1. 从主屏幕中选择功能表 > 信息。
2. 选择删除信息。
3. 按照需要选择以下选项之一：
  - 按信息 - 在选定的文件夹中一次删除一条信息。
  - 按文件夹 - 删除选定文件夹中的全部信息。
  - 全部信息 - 删除全部信息。
4. 选择确认以确认删除。屏幕上将显示确认信息。

## 一般信息设置



### 保存已发送信息

要在发送信息之后将其保存在已发信息文件夹中，请执行下列操作：

1. 从主屏幕中选择功能表 > 信息。
2. 选择信息设置 > 标准设置。
3. 在储存已发信息栏目中选择是。屏幕上将显示确认信息。

### 替换已发送项目

如果您的手机内存已满，则无法发送或接收任何新信息。

要避免出现此情况，您可以将手机设置为在发送或接收新信息时自动替换已发信息文件夹中的最早信息。

要启用已发送项目的替换，请执行下列操作：

1. 从主屏幕中选择功能表 > 信息。
2. 选择信息设置 > 标准设置。
3. 在替换已发信息栏目中选择允许。屏幕上将显示确认信息。

### 首选收信人

如果您经常向某个联系人、联系人分组、手机号码或电子邮件地址发送信息，则可以将其设置为首选收信人。

在添加信息的收信人时，首选收信人将在您选择收信人时位于列表的顶部。

要保存首选收信人，请执行下列操作：

1. 从主屏幕中选择功能表 > 信息。
2. 选择信息设置 > 标准设置。
3. 选择首选收信人。
4. 选择所需的收信人类型。
5. 选择要定为首选的收信人。屏幕上将显示确认信息。



# 信息

## 字体大小

您的 Vertu 手机支持不同的字体大小，可用于创建的信息以及接收的信息。

选定的字体大小不会影响您发送的信息如何在收信人的手机上显示。

要设置信息的字体大小，请执行下列操作：

1. 从主屏幕中选择功能表 > 信息。
2. 选择信息设置 > 标准设置。
3. 在字体大小栏目中，按照需要选择小号字体 / 普通字体 / 大号字体。屏幕上将显示确认信息。

## 图形表情符号

要允许在您的信息上显示图形表情符号，请执行下列操作：

1. 从主屏幕中选择功能表 > 信息。
2. 选择信息设置 > 标准设置。
3. 在图形表情符号栏目中选择确认。屏幕上将显示确认信息。

## 服务信息

服务信息使服务提供商能够将通知推入您的 Vertu 手机。服务信息可以包含各种信息，例如股票价格变动、航班时间变动或新闻标题。

服务信息可能表示可下载内容。您可以使用收件箱和网络应用程序来查看此内容。

在接收服务信息时，选择显示以显示信息，或者选择退出以将信息保存至收件箱。

## 服务信息设置



要允许接收服务信息，请执行下列操作：

1. 从主屏幕中选择功能表 > 信息。
2. 选择信息设置 > 服务消息。
3. 在服务信息栏目中选择开。屏幕上将显示确认信息。

您可以对服务信息进行过滤，以便仅接收来自服务提供商所认可的内容作者的信息。

要过滤服务信息，请执行下列操作：

1. 从主屏幕中选择功能表 > 信息。
2. 选择信息设置 > 服务消息。
3. 在信息筛选栏目中选择开。屏幕上将显示确认信息。

要将 Web 浏览器设置为在收到服务信息时自动启动，请执行下列操作：

1. 从主屏幕中选择功能表 > 信息。
2. 选择信息设置 > 服务消息。
3. 在自动连接栏目中选择开。屏幕上将显示确认信息。



## 日期和时间



您的 Vertu 手机带有准确时间功能。即使您在旅行，此功能也能按照您所在的位置保持手机时间的准确和更新。



注意：要使用准确时间功能，您必须接受服务条款和条件。在运行设置向导时，将会出现接受的选项。有关设置向导的更多信息，请参阅“设置向导”。

### 时间管理

要启动准确时间，请执行下列操作：

1. 从主屏幕中选择功能表 > 设置 > 日期和时间。
2. 选择时间管理 > 时钟模式。
3. 选择准确时间。

要关闭准确时间，请执行下列操作：

1. 从主屏幕中选择功能表 > 设置 > 日期和时间。
2. 选择时间管理 > 时钟模式。
3. 选择单面固定时钟。

设置本地位置之后，准确时间功能可以将主屏幕时钟更新为在您旅行时同时显示当前所在位置的本地时间以及本地位置时间。

如果关闭准确时间功能，则可以将本地位置设置为在旅行时手动更新主屏幕时钟。有关主屏幕时钟的信息，请参阅“开始使用”中的“时钟”。

要设置本地位置，请执行下列操作：

1. 从主屏幕中选择功能表 > 设置 > 日期和时间。
2. 选择时间管理 > 本地位置。
3. 选择本地位置所在的大陆和国家 / 地区，然后选择储存。

### 日期和时间设置



注意：只有在未启动准确时间功能的情况下，才能使用这些设置。

要手动设置日期和时间，请执行下列操作：

1. 从主屏幕中选择功能表 > 设置 > 日期和时间。
2. 选择日期和时间设置。
3. 设置日期和时间，然后选择储存。



提示：在设置日期时，选择操作 > 选择日期以从日历的月显示格式中选择日期。

### 时间和日期格式设置

要设置日期格式，请执行下列操作：

1. 从主屏幕中选择功能表 > 设置 > 日期和时间。
2. 选择时间和日期格式 > 日期。
3. 按照需要选择日期格式和分隔符。

要设置主屏幕时钟类型：

1. 从主屏幕中选择功能表 > 设置 > 日期和时间。
2. 选择时间和日期格式 > 时间。
3. 选择时钟。
4. 按照需要选择数字时钟 / 指针时钟 / 微型 / 不显示时钟。要预览不同的时钟类型，请参阅“时钟”中的“开始使用”。选择不显示时钟以便不显示时钟。



# 设置

要设置时间格式，请执行下列操作：

1. 从主屏幕中选择功能表 > 设置 > 日期和时间。
2. 选择时间和日期格式 > 时间。
3. 选择时间格式。
4. 根据需要选择 24 小时制或 12 小时制。

## 情景模式



情景模式功能允许您定义要针对特定情况使用的声音和提示类型及音量。例如，如果您不希望被打扰，则可能需要使用无声情景模式。

您的 Vertu 手机允许您从七种情景模式中选择一种。其中的每种情景模式都可以按照您的特定要求进行个性化设置。

由情景模式控制的设置包括响铃方式、铃声、铃声音量、灯光效果、振动提示、信息提示声和按键音。



提示：您也可以通过铃声设置来更改声音和提示。有关详情，请参阅“提示音”。

## 更改启动的情景模式

要更改启动的情景模式，请执行下列操作：

1. 从主屏幕中选择功能表 > 设置 > 情景模式。
2. 选择以下一种情景模式：
  - 标准 - 这是预设情景模式。手机将为来电和提示播放铃声。灯光效果和振动提示将被启用。
  - 无声 - 如果您不希望被打扰，则可以使用此情景模式。手机不会播放声音。灯光效果和振动提示将被禁用。



提示：要在无声情景模式和一般情景模式之间快速切换，请执行下列操作：

从主屏幕中按住  键。

- 会议 - 如果您希望得到来电和信息通知，但是又不希望打扰到周围的人，则可以使用此情景模式。在有来电和提示时，手机将播放短促铃声。灯光效果和振动提示将被禁用。
- 户外 - 此情景模式将以最大音量播放铃声。灯光效果和振动提示将被启用。



- 我的模式 1 - 此情景模式允许您设置个性化情景模式，并且无需更改任何预设情景模式。预设设置与一般情景模式相同。
- 我的模式 2 - 此情景模式的使用方法与我的模式 1 情景模式相同。预设设置与一般情景模式相同。
- 航班模式 - 此情景模式将关闭所有射频 (RF) 功能，同时允许您访问游戏、日历和通讯录等其它功能。航班情景模式适合在对射频敏感的环境中使用，例如飞机上。

### 3. 选择启动。



提示：通过按电源键并选择所需的情景模式，您也可以更改启动的情景模式。

## 设置定时情景模式

您可以将情景模式设置为在预设的时间到期。到期之后，情景模式将返回到上次的非定时情景模式。



注意：您不能将航班情景模式设置为定时情景模式。

例如，如果一般情景模式已启动，并且将无声情景模式设置为在会议之后结束，则 Vertu 手机将在会议结束时恢复使用一般情景模式。

要设置定时情景模式，请执行下列操作：

1. 从主屏幕中选择功能表 > 设置 > 情景模式。
2. 选择所需的情景模式。
3. 选择定时。
4. 输入情景模式的到期时间，然后选择确认。

## 个性化情景模式

要个性化情景模式，请执行下列操作：

1. 从主屏幕中选择功能表 > 设置 > 情景模式。
2. 选择所需的情景模式。
3. 选择个性化选择。
4. 按照需要更改情景模式设置，然后选择储存。

## 主题元素



主题元素用于定义在 Vertu 手机的所有功能表中用作背景的图像。您的 Vertu 手机附带了各种主题，其中包含不同的图像。

### 更改主题元素

要更改主题元素，请执行下列操作：

1. 从主屏幕中选择功能表 > 设置 > 主题元素。
2. 滚动至所需的主题元素，然后选择应用。





# 设置

## 提示音



提示音设置包括响铃方式、铃声、铃声音量、灯光效果、振动提示、信息提示音和按键音。



提示：您也可以通过情景模式设置来更改声音和提示。有关详情，请参阅“情景模式”。

要更改提示音设置，请执行下列操作：

1. 从主屏幕中选择功能表 > 设置 > 提示音设置。
2. 更改所需的设置，然后选择储存。设置将被保存至启动的情景模式。

## 铃声

您的 Vertu 手机附带了多种独特的铃声。您也可以从计算机或互联网中下载文件，然后将其用作铃声。



注意：有关支持的文件格式的信息，请参阅“规格”一节。

要使用存储在铃声、音乐文件或收到的文件文件夹中的铃声，请执行下列操作：

1. 从主屏幕中选择功能表 > 设置 > 提示音设置。
2. 滚动至铃声：栏目，然后选择更改。屏幕上将显示保存在铃声文件夹（在多媒体资料 > 提示音文件夹中）内的铃声。
3. 在铃声列表中滚动，试听每种铃声。
4. 从列表中选择一种铃声  
或者  
滚动至音乐文件文件夹，选择打开，然后选择所需的音乐文件  
或者  
滚动至收到的文件文件夹，选择打开，然后选择所需的文件。



提示：使用蓝牙功能发送至 Vertu 手机的文件包含在收到的文件文件夹中。

要使用存储在多媒体资料内其它位置的铃声，请执行下列操作：

1. 从主屏幕中选择功能表 > 设置 > 提示音设置。
2. 滚动至铃声：栏目。
3. 向左移动操纵杆，然后按下操纵杆。屏幕上将打开多媒体资料，并且突出显示提示音文件夹。有关多媒体资料的信息，请参阅“多媒体资料”一节。
4. 选择要用作铃声的文件。

## 显示设置



### 设置壁纸

壁纸是用作主屏幕背景的图像。

预设情况下，Vertu 手机上的壁纸由主题元素设置。有关主题元素的信息，请参阅“主题元素”。您可以设置一种并非由主题元素定义的壁纸。



提示：如果您设置的壁纸并非由主题元素定义，并且主屏幕时钟类型已设置为数字时钟或指针时钟，则时钟类型将更改为微型。有关主屏幕时钟类型的信息，请参阅“开始使用”和“时间和日期格式设置”中的“时钟”。

要将存储在 Vertu 手机中的图像设置为壁纸，请执行下列操作：

1. 从主屏幕中选择功能表 > 设置 > 显示设置。
2. 选择壁纸。
3. 选择图像或幻灯片组。屏幕上将打开多媒体资料，并且突出显示图案文件夹。
4. 选择要用作壁纸的图像。

要拍摄照片并将其设置为壁纸，请执行下列操作：

1. 从主屏幕中选择功能表 > 设置 > 显示设置。
2. 选择壁纸。
3. 选择打开照相机。照相机将会启动。
4. 拍摄要用作壁纸的照片。有关使用照相机的信息，请参阅“照相机”一节。
5. 选择设定。

### 通知详情

此设置允许在通知中显示更多详情。例如在未接到某位联系人的电话时，可以显示该人的姓名和号码。

要设置为显示通知详情，请执行下列操作：

1. 从主屏幕中选择功能表 > 设置 > 显示设置。
2. 选择通知详情。
3. 选择显示。



注意：仅在只有一条通知的情况下，才会显示通知详情。如果显示了多条通知或组合通知，则不会显示通知详情。

### 字体大小

您可以通过各种功能或“设置”功能表来调整“消息”、“通讯录”和“网络”功能的字体大小。

要通过“设置”功能表来设置字体大小，请执行下列操作：

1. 从主屏幕中选择功能表 > 设置 > 显示设置。
2. 选择字体大小。
3. 选择信息 / 通讯录 / 网络，然后选择所需的字体大小。

### 小区信息显示

您可以将 Vertu 手机设置为在连接至微蜂窝网络 (MCN) 时显示提示信息。在人口密集的地区，MCN 使用小区网络提供 GSM 服务。由于 MCN 小区内收费可能与标准 GSM 小区不同，因此您可以查看当前正在使用的小区类型。

要设置为在连接至 MCN 时在主屏幕上显示小区信息，请执行下列操作：

1. 从主屏幕中选择功能表 > 设置 > 显示设置。
2. 选择小区信息显示。
3. 选择开。



注意：启动 GPRS 时，无法显示小区信息。



## 设置

### 灯光



Vertu 手机上的脉冲指示灯可以提示各种情况。有关详情，请参阅“开始使用”中的“脉冲指示灯”。

在预设情况下，脉冲指示灯已启动。

要关闭脉冲指示灯，请执行下列操作：

1. 从主屏幕中选择功能表 > 设置 > 灯光。
2. 选择脉冲指示灯。
3. 选择开。

### 个人快捷操作



您可以在 Vertu 手机上设置快捷操作，以便允许您快速访问自己最常使用的功能。可以为左右选择键和操纵杆设置快捷操作。

#### 设置选择键快捷操作

要设置选择键快捷操作，请执行下列操作：

1. 从主屏幕中选择功能表 > 设置 > 个人快捷操作。
2. 选择左选择键 / 右选择键，然后选择所需的功能。

#### 设置操纵杆快捷操作

要设置操纵杆快捷操作，请执行下列操作：

1. 从主屏幕中选择功能表 > 设置 > 个人快捷操作。
2. 选择导航键。
3. 滚动至要更改的快捷操作，然后选择更改



注意 :Vertu Feeds 的快捷操作无法更改。

4. 为快捷操作选择新功能。

## 数据连通



### 蓝牙

蓝牙是一种短距离无线通信技术。具有蓝牙功能的设备无需有线连接即可在大约 10 米的范围内交换数据。

要确保与其它支持蓝牙技术设备之间的互操作性，请使用此型号 Vertu 手机认可的附件。咨询其它设备的生产商，以确定其设备与此手机的兼容性。

Vertu 手机上的蓝牙带有三种模式：“关”、“开并隐藏”和“开并可见”。

在“关”模式中，无法使用蓝牙来发送或接收数据。

在“开并隐藏”模式中，您的 Vertu 手机可以搜索并连接至其它设备。但是，其它设备在搜索时将看不到您的手机。

在“开并可见”模式中，您的 Vertu 手机可以搜索并连接至其它设备。其它设备也可以看见您的手机。

### 更改蓝牙模式

预设情况下，蓝牙处于“关”模式。在您的 Vertu 手机关机并开机时，蓝牙将保持相同的模式。

要将蓝牙模式从“关”更改为“开并隐藏”，请执行下列操作：

1. 从主屏幕中选择功能表 > 设置 > 数据连通。
2. 选择蓝牙 > 蓝牙。
3. 选择开。
4. 如果您未更改过可见性设置，则会在屏幕上显示一条信息，询问您是否要允许其它设备看见您的手机。选择取消。  
否则，请检查本手机可见性栏目是否已设置为隐藏。

要将蓝牙模式从“关”更改为“开并可见”，请执行下列操作：

1. 从主屏幕中选择功能表 > 设置 > 数据连通。
2. 选择蓝牙 > 蓝牙。

3. 选择开。
4. 如果您未更改过可见性设置，则会在屏幕上显示一条信息，询问您是否要允许其它设备看见您的手机。选择确认。  
否则，请检查本手机可见性栏目是否已设置为持续可见或暂时可见。

要将蓝牙模式更改为“关”，请执行下列操作：

1. 从主屏幕中选择功能表 > 设置 > 数据连通。
2. 选择蓝牙 > 蓝牙。
3. 选择关。



注意：在不使用蓝牙时将其关闭，可以节省电池电量。



提示：通过使用“捷径”功能表，您可以快速开启和关闭蓝牙。可见性设置将保持不变。有关“捷径”功能表的信息，请参阅“开始使用”中的“捷径功能表”。

### 将设备配对

将设备配对之后，所创建的关系将允许在设备之间交换数据。

可以使用密码来设置配对，从而确保交换数据的安全性。

设备配对只需要执行一次。完成配对之后，无需再次输入密码即可将设备相互连接并交换数据。

在将您的 Vertu 手机与另一个设备配对之前，请确保：

- 您的 Vertu 手机与对方设备的距离在 10 米之内。
- Vertu 手机上的蓝牙模式已设置为“开并隐藏”或“开并可见”。
- 对方设备上的蓝牙模式已设置为“开并可见”。

要将您的 Vertu 手机与另一个设备配对，请执行下列操作：

1. 从主屏幕中选择功能表 > 设置 > 数据连通。
2. 选择蓝牙 > 已配对设备。
3. 选择添加新设备。您的 Vertu 手机将搜索其它已启用蓝牙功能的设备，并在列表中显示。
4. 滚动至要配对的设备，然后选择增加。
5. 等待对方设备接受配对。随后，它将被添加至已配对设备列表中。



## 设置

6. 检查设备上的密码是否相符，然后选择确认。

### 蓝牙连接设置

您可以将配对设备设置为自动连接至您的 Vertu 手机，而不需要确认。

要允许配对设备自动连接，请执行下列操作：

1. 从主屏幕中选择功能表 > 设置 > 数据连通。
2. 选择蓝牙 > 已配对设备。
3. 滚动至所需的设备，然后选择操作 > 设置。
4. 在无确认即自动连接栏目中选择是。

### 连接蓝牙耳机

在将蓝牙耳机连接至您的 Vertu 手机之前，请确保：

- Vertu 手机上的蓝牙模式已设置为“开并可见”。
- 蓝牙耳机已设置为配对模式。

要连接蓝牙耳机，请执行下列操作：

1. 从主屏幕中选择功能表 > 设置 > 数据连通。
2. 选择蓝牙 > 连接音频附件
3. 选择新查找。您的 Vertu 手机将搜索已启用蓝牙功能的音频附件，并在列表中显示。
4. 在设备列表中滚动至蓝牙耳机，然后选择连接。
5. 如果需要，请输入耳机的密码。此密码将随您的蓝牙耳机一起提供。
6. 您的 Vertu 手机将与蓝牙耳机配对，并与其建立连接。

### 经蓝牙发送文件

要经蓝牙发送文件，请执行下列操作：

1. 滚动至所需的文件，然后选择操作 > 发送 > 经蓝牙发送。
2. 选择配对设备。
3. 滚动至所需的设备，然后选择连接。
4. 显示确认信息时，选择确认。

### 断开与蓝牙设备的连接

要断开与蓝牙设备的连接，请执行下列操作：

1. 从主屏幕中选择功能表 > 设置 > 数据连通。
2. 选择蓝牙 > 当前设备。
3. 滚动至所需的设备，然后选择断开

### 删除设备配对

要删除 Vertu 手机与另一个设备的配对，请执行下列操作：

1. 从主屏幕中选择功能表 > 设置 > 数据连通。
2. 选择蓝牙 > 已配对设备。
3. 滚动至所需的设备，然后选择操作 > 删除配对。
4. 选择确认以确认删除。

### 更改蓝牙名称

您可以更改 Vertu 手机在其它蓝牙设备上显示的名称。

要更改您的 Vertu 手机名称，请执行下列操作：

1. 从主屏幕中选择功能表 > 设置 > 数据连通。
2. 选择蓝牙 > 本手机名称。
3. 编辑名称，然后选择确认。

### 分组数据

分组式无线通信允许使用手机来发送和接收数据。您可以使用分组数据连接来连接至互联网，或者使用 Vertu 手机来发送和接收彩信。

在使用 GPRS 时，通常是根据数据流量来收费。不过，您还是应该向服务提供商咨询收费信息。

## 设置分组数据服务的可用性

您可以将分组数据连接设置为始终在线，或者仅在需要时连接。如果连接始终在线，则可以更快速地访问服务。

要设置分组数据服务的可用性，请执行下列操作：

1. 从主屏幕中选择功能表 > 设置 > 数据连通。
2. 选择分组数据 > 分组数据连接
3. 根据需要选择当需要时或总是在线。

## 将 Vertu 手机用作调制解调器

要将您的 Vertu 手机用作调制解调器以连接至互联网，请执行下列操作：

1. 检查您的计算机上是否安装了 Vertu PC 套件。有关安装 Vertu PC 套件的信息，请参阅“开始使用”中的“安装 Vertu PC 套件”。
2. 使用数据线或蓝牙功能，将您的 Vertu 手机连接至计算机。有关使用数据线将您的 Vertu 手机连接至计算机的信息，请参阅“附件”中的“数据线”。有关设置蓝牙连接的信息，请参阅“蓝牙”。
3. 如果您使用的是数据线，请在选择 USB 模式：栏目中选择 PC 套件。
4. 在计算机上启动 Vertu PC 套件
5. 单击连接到 Internet 图标。
6. 单击配置按钮。
7. 单击下一步按钮。
8. 从列表中选择您的网络运营商。然后单击完成按钮。
9. 单击连接按钮。
10. 完成浏览会话之后，单击断开按钮。

## 修改分组数据设置

要修改分组数据设置，请执行下列操作：

1. 从主屏幕中选择功能表 > 设置 > 数据连通。
2. 选择分组数据 > 分组数据设置。
3. 按照需要修改接入点设置。

## 启用高速分组接入

要启用高速分组接入，请执行下列操作：

1. 从主屏幕中选择功能表 > 设置 > 数据连通。
2. 选择分组数据 > 高速分组接入。
3. 选择启动。

## GPS

有关 GPS 设置的信息，请参阅“设置外部 GPS 接收器”和“导航”中的“开始导航”。

## USB 数据线

您可以通过以下方式使用 USB 数据线：

- 要将 Vertu 手机连接至使用 Vertu PC 套件的计算机，请执行下列操作：有关更多信息，请参阅“开始使用”中的“Vertu PC 套件”和“将 Vertu 手机用作调制解调器”。
- 要将 Vertu 手机连接至支持 PictBridge 的打印机，请执行下列操作：
- 要将您的 Vertu 手机连接至计算机以将手机用作 USB 存储设备，请执行下列操作：

如果您一直将 USB 数据线用于相同的用途，则可以在 Vertu 手机的设置中选择此用途。如果您以不同的方式使用 USB 数据线，则可以将手机设置为在每次使用数据线连接至设备时都询问 USB 使用模式。

要设置 USB 模式，请执行下列操作：

1. 从主屏幕中选择功能表 > 设置 > 数据连通。
2. 选择 USB 数据线。
3. 选择以下一项设置：
  - 连接时询问 - 无论何时连接都提示 USB 使用模式。
  - PC 套件 - 一直使用 PC 套件连接。
  - 打印和多媒体 - 一直连接用于打印。
  - 数据存储 - 一直以数据存储模式连接。



# 设置

## 通话设置

有关通话设置的信息，请参阅“通话功能”中的“通话设置”。

## 手机设置



### 语言设置

您可以将 Vertu 手机的语言更改为软件中提供的任何语言。

除了更改显示文字之外，手机语言还会影响手机软件的其他几项属性，例如日期和时间格式以及分隔符。

要更改 Vertu 手机的语言，请执行下列操作：

1. 从主屏幕中选择功能表 > 设置 > 手机设置。
2. 选择语言设置 > 手机语言。
3. 选择所需的语言。如果您选择自动，则会从 SIM 卡上的首选项列表中选择语言。



注意：文字输入语言可以单独设置。有关信息，请参阅“文字输入”中的“更改书写语言”。

只有在 SIM 卡支持 SIM 语言且服务提供商支持此功能时，才能使用 SIM 语言设置。该设置允许您更改 SIM 卡的首选语言。

### 查看存储状态

要查看存储状态，请执行下列操作：

1. 从主屏幕中选择功能表 > 设置 > 手机设置。
2. 选择存储状态。屏幕上将显示手机内存和内置存储卡的存储状态。
3. 选择一个条目，以便查看其存储状态的详情。

### 自动键盘锁

有关自动键盘锁的信息，请参阅“开始使用”中的“自动键盘锁”。

### 保密键盘锁

有关保密键盘锁的信息，请参阅“保密设置”中的“保密键盘锁”。

## 立体声强化

立体声强化是一种音频设置，它通过拓宽立体声音效来增强 Vertu 手机的音频输出。

要启动立体声强化，请执行下列操作：

1. 从主屏幕中选择功能表 > 设置 > 手机设置。
2. 选择立体声强化。
3. 选择开。此设置适用于所有立体声音频内容和所有立体声输出通道。

## 语音识别

通过语音识别功能，您的 Vertu 手机可以使用声控命令来呼叫联系人和访问手机功能。

有关使用声控命令来访问手机功能的信息，请参阅“开始使用”中的“使用声控命令访问手机功能”。

有关语音拨号的信息，请参阅“通话功能”中的“使用语音拨号拨打电话”。

要收听声控命令，请执行下列操作：

1. 从主屏幕中选择功能表 > 设置 > 手机设置。
2. 选择语音识别 > 声控命令。
3. 选择要收听的声控命令类型。
4. 滚动至所需的声控命令，然后选择播放。

要删除所有声控命令，请执行下列操作：

1. 从主屏幕中选择功能表 > 设置 > 手机设置。
2. 选择语音识别 > 声控命令。
3. 选择操作 > 全部删除。

要恢复所有声控命令，请执行下列操作：

1. 从主屏幕中选择功能表 > 设置 > 手机设置。
2. 选择语音识别 > 声控命令。
3. 选择操作 > 全部增加。

## 测试语音识别

您可以测试语音识别功能，使其能更好地识别您的语音。

要测试语音识别，请执行下列操作：

1. 从主屏幕中选择功能表 > 设置 > 手机设置。
2. 选择语音识别 > 语音识别测试。
3. 阅读指示，然后选择继续。
4. 选择就绪，然后在提示声之后说出显示的名称或命令。
5. 重复步骤 4 以继续测试语音识别功能。
6. 如果您希望完成测试，请按结束键。

## 航班模式查询

航班模式查询将询问您是否要启动航班情景模式。您可以将此查询设置为在每次开启 Vertu 手机时都显示。如果您经常乘坐飞机，则适合使用此功能。有关航班情景模式的信息，请参阅“情景模式”。

要启动航班模式查询，请执行下列操作：

1. 从主屏幕中选择功能表 > 设置 > 手机设置。
2. 选择航班模式查询。
3. 选择开。

## 手机软件更新

您可以使用此设置来更新 Vertu 手机上的软件。

## 查看当前软件的详情

要查看 Vertu 手机上的当前软件详情，请执行下列操作：

1. 从主屏幕中选择功能表 > 设置 > 手机设置。
2. 选择手机软件更新。
3. 选择当前软件详情。屏幕上将显示当前软件版本的详情。





# 设置

## 下载软件

要下载 Vertu 手机软件的最新版本，请执行下列操作：

1. 从主屏幕中选择功能表 > 设置 > 手机设置。
2. 选择手机软件更新。
3. 选择下载手机软件
4. 选择要用于下载软件连接类型。
5. 等待手机连接至 Vertu 服务器，查看更新，然后下载任何新的软件版本。

## 安装软件更新

要安装软件更新，请执行下列操作：

1. 从主屏幕中选择功能表 > 设置 > 手机设置。
2. 选择手机软件更新。
3. 选择安装软件更新，然后按照显示的指示进行操作。

## 查看软件更新提供商

要查看软件更新的提供商，请执行下列操作：

1. 从主屏幕中选择功能表 > 设置 > 手机设置。
2. 选择手机软件更新。
3. 选择软件更新提供商。屏幕上将显示软件更新提供商。

## 自动检查更新

要将您的 Vertu 手机设置为自动检查软件更新，请执行下列操作：

1. 从主屏幕中选择功能表 > 设置 > 手机设置。
2. 选择手机软件更新。
3. 选择自动软件更新检查。
4. 选择希望 Vertu 手机每隔多久检查软件更新。

## 网络模式

网络模式允许您设置 Vertu 手机所使用的无线电系统。预设设置是 3G + GSM，也称为双模式。

仅使用 GSM 可以节省电池电量，但是会降低数据传送速度。



**重要：**更改网络模式设置可能会使 Vertu 手机连接至无线网络的能力受到限制，并且可能会造成信号故障。

要设置网络模式，请执行下列操作：

1. 从主屏幕中选择功能表 > 设置 > 手机设置。
2. 选择网络模式。
3. 按照需要选择 3G + GSM/3G/GSM。

## 运营商选择

您可以选择是让 Vertu 手机自动搜索并选择要连接的网络，还是由您在提示下手动选择。

在旅行途中，您可能需要手动选择网络。

## 设置运营商选择类型

要设置运营商选择类型，请执行下列操作：

1. 从主屏幕中选择功能表 > 设置 > 手机设置。
2. 选择运营商选择。
3. 根据需要选择自动或手动。

如果您选择自动，则 Vertu 手机将在预设网络中注册。此网络由您的 SIM 卡确定。

如果您选择手动，则可以选择要连接的网络。

## 手动连接至网络

要手动连接至网络，请执行下列操作：

1. 从主屏幕中选择功能表 > 设置 > 手机设置。
2. 选择运营商选择。
3. 选择手动。
4. 等待您的 Vertu 手机搜索所有可用网络。
5. 屏幕上显示网络列表之后，选择所需的网络。手机将尝试在选定的网络中注册。

## 开机铃声

在关闭在 Vertu 手机开机时播放的铃声，请执行下列操作：

1. 从主屏幕中选择功能表 > 设置 > 手机设置。
2. 选择开机铃声。
3. 选择关。

## SIM 更新提示



注意：只有在服务提供商支持的情况下，才能使用此设置。

要将 Vertu 手机设置为在使用 SIM 服务时显示在手机与网络之间发送的确认信息，请执行下列操作：

1. 从主屏幕中选择功能表 > 设置 > 手机设置。
2. 选择 SIM 更新提示。
3. 选择显示。

## 附件



注意：只有在 Vertu 手机正在或已经连接至某个附件（例如耳机或充电器）时，才能使用这些设置。

## 为附件设置预设情景模式

您可以为附件设置一种预设情景模式。例如，您可能需要在连接耳机时自动启动会议情景模式，或者在连接车载套件时自动启动户外情景模式。有关情景模式的信息，请参阅“情景模式”。

要为附件设置一种预设情景模式，请执行下列操作：

1. 从主屏幕中选择功能表 > 设置 > 附件。
2. 选择所需的附件。
3. 选择预设模式。
4. 从列表中选择所需的情景模式。

## 自动接听

有关自动接听功能的信息，请参阅“通话功能”中的“自动接听”。

## 设置充电时的灯光功能

要设置在使用充电器将 Vertu 手机连接至电源时的灯光功能，请执行下列操作：

1. 从主屏幕中选择功能表 > 设置 > 附件。
2. 选择充电器。
3. 选择灯光。
4. 选择开以保持打开灯光  
或者  
选择自动以使灯光如常超时熄灭。



# 设置

## 配置设置



此设置允许您使用所需的设置来配置自己的 Vertu 手机，以便通过一些功能与网络进行通信并进而正常工作。

 **重要：**大多数情况下，配置设置将通过 SIM 卡上的信息在 Vertu 手机中自动更新。只有在绝对必要的情况下，才应手动更改配置设置。

有关从 Vertu 网站中接收设置的信息，请参阅“开始使用”中的“设置彩信、电子邮件和互联网浏览”。

### 查看配置和支持的应用程序

要查看 Vertu 手机上存储的配置及其支持的应用程序，请执行下列操作：

1. 从主屏幕中选择功能表 > 设置 > 配置设置。
2. 选择预设配置设置。屏幕上将显示配置的列表。
3. 滚动至所需的配置，然后选择详情。屏幕上将显示信息，列出该配置支持哪些应用程序。例如，您可以查看用于彩信的配置。

 **提示：**如果某项配置从未使用，则可以通过以下方法将其删除：滚动至该配置，然后选择操作 > 删除。选择确认以确认删除。

### 设置预设配置

要设置预设配置，请执行下列操作：

1. 从主屏幕中选择功能表 > 设置 > 配置设置。
2. 选择预设配置设置
3. 滚动至所需的配置，然后选择操作 > 设为预先设置。

### 启动用于所有应用程序的预设配置

要启动由所有应用程序使用的预设配置，请执行下列操作：

1. 从主屏幕中选择功能表 > 设置 > 配置设置。
2. 选择启动所有软件预设

3. 选择确认以确认启动。

 **重要：**在启动用于所有应用程序的配置之前，您必须确保该配置支持您需要的所有应用程序。某些应用程序如果不受预设配置的支持，则可能无法工作。

### 查看接入点详情

要查看 Vertu 手机上存储的接入点的详情，请执行下列操作：

1. 从主屏幕中选择功能表 > 设置 > 配置设置。
2. 选择首选接入点。屏幕上将显示接入点的列表。
3. 滚动至所需的接入点，然后选择操作 > 详情。

 **提示：**如果某个接入点从未使用，则可以通过以下方法将其删除：滚动至该配置，然后选择操作 > 删除。选择确认以确认删除。

### 设置预设接入点

要设置预设接入点，请执行下列操作：

1. 从主屏幕中选择功能表 > 设置 > 配置设置。
2. 选择首选接入点
3. 选择所需的接入点。

### 从服务提供商处下载配置设置

 **注意：**只有在服务提供商支持的情况下，才能使用此设置。

要从服务提供商处下载配置设置，请执行下列操作：

1. 从主屏幕中选择功能表 > 设置 > 配置设置。
2. 选择连接在线支持。

## 增加配置



注意：在增加配置之前，您必须先从相应的服务提供商处获取所需的设置。

要增加配置，请执行下列操作：

1. 从主屏幕中选择功能表 > 设置 > 配置设置。
2. 选择个人配置设置
3. 选择增加。
4. 选择将要增加的设置类型。
5. 输入所需的设置。



提示：要增加更多配置，请选择操作 > 新增。

## 启动个人配置设置

要启动个人配置设置，请执行下列操作：

1. 从主屏幕中选择功能表 > 设置 > 配置设置。
2. 选择个人配置设置
3. 滚动至所需的配置，然后选择操作 > 启动。

## 删除个人配置设置

要删除个人配置设置，请执行下列操作：

1. 从主屏幕中选择功能表 > 设置 > 配置设置。
2. 选择个人配置设置
3. 滚动至所需的配置，然后选择操作 > 删除。
4. 选择确认以确认删除。

## 保密设置

有关保密设置的信息，请参阅“保密设置”一节。

## 恢复出厂设置



要将 Vertu 手机上的设置恢复为原始值，请执行下列操作：



注意：此设置不会删除手机上的任何个人数据。

1. 从主屏幕中选择功能表 > 设置 > 恢复出厂设置。
2. 选择仅恢复设置。
3. 选择继续。
4. 输入保密码。有关保密码的信息，请参阅“保密设置”中的“保密码”。
5. 等待至设置恢复。恢复之后，手机将重新启动。
6. 重新启动之后，将会运行设置向导。有关设置向导的信息，请参阅“开始使用”中的“设置向导”。
7. 显示确认信息时，选择确认。

要将 Vertu 手机恢复为原始值并删除您的所有个人数据，请执行下列操作：



重要：此设置将删除您已安装的所有应用程序。您还会丢失其它数据，例如通讯录和信息。



重要：在使用此设置之前，建议您先备份所有数据。

1. 从主屏幕中选择功能表 > 设置 > 恢复出厂设置。
2. 选择全部恢复。
3. 选择继续。
4. 输入保密码。有关保密码的信息，请参阅“保密设置”中的“保密码”。
5. 等待至设置恢复。恢复之后，手机将重新启动。
6. 重新启动之后，将会运行设置向导。有关设置向导的信息，请参阅“开始使用”中的“设置向导”。
7. 显示确认信息时，选择确认。



# 设置

## 同步和备份



### 手机切换

此设置允许您在两部 Vertu 手机之间同步或传送数据。在将通讯录之类的信息从旧手机复制到新手机时，此功能特别有用。

数据传送将通过蓝牙方法完成。有关设置手机以完成数据传送的信息，请参阅“蓝牙”。

要在手机之间同步数据，请执行下列操作：

1. 从主屏幕中选择功能表 > 设置 > 同步和备份。
2. 选择手机同步。
3. 选择同步。屏幕上将显示您可以同步的条目的列表。这些条目包括通讯录、日历备忘、短信、彩信和备忘。
4. 如果您不希望同步某些条目，则滚动至该条目并选择取消以取消选择。完成后，选择完成。
5. 您的 Vertu 手机将搜索已启用蓝牙功能的设备，并在列表中显示。
6. 滚动至所需的设备，然后选择连接。
7. 等待对方设备接受同步请求。随后，数据将被同步。

要将数据从一部手机复制到另一部手机，请执行下列操作：

1. 从主屏幕中选择功能表 > 设置 > 同步和备份。
2. 选择手机同步。
3. 选择向本手机复制或从本手机复制，具体取决于您要复制数据的方向。屏幕上将显示您可以同步的条目的列表。这些条目包括通讯录、日历备忘、短信、彩信和备忘。
4. 如果您不希望同步某些条目，则滚动至该条目并选择取消以取消选择。完成后，选择完成。
5. 您的 Vertu 手机将搜索已启用蓝牙功能的设备，并在列表中显示。
6. 滚动至所需的设备，然后选择连接。

7. 等待对方设备接受数据传送请求。随后，数据将被复制。

### 创建备份

此设置允许您创建选定内容的备份，并将其保存在内置存储卡上。



提示：您还可以使用 Vertu PC 套件或 Vertu Fortress 来备份 Vertu 手机上的数据。有关 Vertu PC 套件的信息，请参阅“开始使用”中的“Vertu PC 套件”。有关 Vertu Fortress 的信息，请参阅“Vertu 服务”中的“Vertu Fortress”。

要创建备份，请执行下列操作：

1. 从主屏幕中选择功能表 > 设置 > 同步和备份。
2. 选择创建备份。
3. 选择继续。
4. 选择同步。屏幕上将显示您可以同步的条目的列表。这些条目包括设置、通讯录、信息、书签、日历备忘、多媒体资料文件以及应用程序和游戏。
5. 如果您不希望备份某些条目，则滚动至该条目并选择取消以取消选择。完成后，选择完成。
6. 等待至备份创建。

### 恢复备份

此设置允许您通过以前保存在内置存储卡上的备份来恢复文件。

要从备份中恢复数据，请执行下列操作：

1. 从主屏幕中选择功能表 > 设置 > 同步和备份。
2. 选择恢复备份。
3. 选择所需的备份。
4. 选择继续。屏幕上将显示您可以恢复的条目的列表。
5. 如果您不希望备份某些条目，则滚动至该条目并选择取消以取消选择。完成后，选择完成。
6. 等待至数据恢复。随后，手机将重新启动。
7. 显示确认信息时，选择确认。

## 数据传送

此设置允许您在 Vertu 手机与远程服务器或 PC 之间同步通讯录、日历和备忘数据。

## 服务器同步

要将 Vertu 手机与远程服务器同步，您必须申请同步服务，例如 Vertu Fortress。有关 Vertu Fortress 的信息，请参阅“Vertu 服务”中的“Vertu Fortress”。您必须从服务提供商处获取用于同步服务的设置。这些设置可以通过配置信息的形式发送给您。

要将 Vertu 手机与远程服务器同步，请执行下列操作：

1. 从主屏幕中选择功能表 > 设置 > 同步和备份。
2. 选择数据传送 > 服务器同步。
3. 滚动至所需的条目并选择标记，以便选择要同步的数据。完成后，选择完成。
4. 选择确认以保存更改。
5. 选择确认以开始同步。
6. 等待 Vertu 手机连接至服务器并同步数据。

## 服务器同步设置

要查看和编辑服务器同步设置，请执行下列操作：

1. 从主屏幕中选择功能表 > 设置 > 同步和备份。
2. 选择数据传送。
3. 在服务器同步突出显示时，选择操作 > 编辑。
4. 选择需同步的数据以编辑要同步的数据（来自通讯录、日历和备忘）。
5. 选择同步设置以编辑同步服务的设置（配置帐户、用户名和密码）。
6. 选择自动同步以设置是否允许自动同步；如果允许，则设置自动同步的频率（每天、每周或每月）。
7. 选择接收同步规则以设置在接收到同步请求时，是应该允许、拒绝还是需要确认。

## 设置向导

有关设置向导的信息，请参阅“开始使用”中的“设置向导”。



## 收藏



您的 Vertu 手机上预安装了以下应用程序收藏。

- Facebook
- Opera Mini
- Travel
- Vertu Feeds

此收藏包括 Vertu 特有的应用程序以及流行的社交网络工具。有关 Travel 和 Vertu Feeds 的信息，请参阅“Vertu 服务”一节。



**重要：**如果您的 Vertu 手机附带的预安装应用程序用于访问并未与 Vertu 结盟的网站，则 Vertu 不保证或认可这些网站。如果您选择访问它们，则应该在安全性或内容方面采取与访问任何其它网站相同的预防措施。



**注意：**请向服务提供商咨询服务的可用性及其价格和费用。

要访问收藏文件夹，请执行下列操作：

从主屏幕中选择功能表 > 影音天地 > 收藏。

在下载应用程序时，它们还将存储在收藏文件夹中。

您的 Vertu 手机支持 J2ME Java 应用软件。在下载之前，请确定应用软件与您的手机兼容。



**提示：**收藏文件夹中的某些应用程序可以更新。要检查更新版本，请滚动至所需的应用程序，然后选择操作 > 更新版本。您的 Vertu 手机将检查可用更新。如果有可用更新，则您可以按照屏幕指示下载并安装较新版本。

您可以使用 Vertu PC 套件来下载新的 Java 应用程序（包括游戏）。有关 Vertu PC 套件的信息，请参阅“开始使用”中的“Vertu PC 套件”。还可以通过网络下载和安装应用程序。



**重要：**只能安装并使用来自可以有效防范病毒和其它恶意软件的来源的应用程序和其它软件。

## 游戏



您的 Vertu 手机预安装了以下游戏：

- Sudoku
- Golf

要访问 Vertu 手机上的游戏，请执行下列操作：

1. 从主屏幕中选择功能表 > 影音天地 > 游戏。
2. 滚动至所需的 game，然后选择打开。

## 手电筒



您的 Vertu 手机配备了一个使用照相机闪光灯 LED 的手电筒。

要打开手电筒，请执行下列操作：

从主屏幕中按住  键

或者

选择功能表 > 影音天地 > 手电筒 > 开。

如果不关闭，手电筒将保持亮起 60 秒。

要关闭手电筒，请执行下列操作：

从主屏幕中按住  键

或者

选择功能表 > 影音天地 > 手电筒 > 关。

## 计算器





Vertu 手机上的计算器包括一个标准计算器、一个科学计算器和一个贷款计算器。

## 使用标准计算器

要使用标准计算器，请执行下列操作：

从主屏幕中选择功能表 > 影音天地 > 计算器。

用于执行计算器功能的按键如下所述：

- 数字键 - 用于输入数字。
- 操纵杆上移 - 用于输入 “+”（加号）。
- 操纵杆下移 - 用于输入 “-”（减号）。
- 操纵杆左移 - 用于输入 “x”（乘号）。
- 操纵杆右移 - 用于输入 “÷”（除号）。
- 按下操纵杆 - “=”（等号），用于执行计算。
-  键 - 用于访问以下附加功能：
  - $1/x$  - 用于计算一个数字的倒数。
  - % - 用于将百分比转换为小数数字。
  - $x^2$  - 用于计算一个数字的平方。
  - $\sqrt{\quad}$  - 用于计算一个数字的平方根。
  - $\pm$  - 用于在正负值之间切换数字，例如切换 “1” 和 “-1”。
  - MS - 用于将数字保存至存储器。
  - MR - 用于重新调用存储在存储器中的数字。
  - C - 用于清除显示。存储器不会被清除。
-  键 - 用于输入小数点。

选择清除以清除已输入的上一个字符。

选择操作以切换至科学计算器或贷款计算器，或者查看计算器说明。





## 媒体播放器



您的 Vertu 手机包括一个媒体播放器，允许您播放手机上存储的或互联网上的数字音频和视频文件。

您可以以彩信方式、以蓝牙方式或使用 Vertu PC 套件将音乐传送至自己的 Vertu 手机。有关更多信息，请相应参阅“信息”中的“保存彩信的内容”、“设置”中的“蓝牙”和“开始使用”中的“Vertu PC 套件”。

### 屏幕概述

媒体播放器主要有三个屏幕：

- 媒体功能表（音乐库）- 允许快速访问文件和播放列表。通过媒体功能表，可以使用 Vertu 手机上预安装或接收传送的音乐和视频文件。



提示：要手动更新媒体功能表，请选择操作 > 更新音乐库。



提示：要查看媒体功能的详情，请选择操作 > 媒体库详情。

媒体功能表还包括一个允许您切换至媒体播放器屏幕的条目。要从媒体功能表屏幕切换至媒体播放器屏幕，请选择转至媒体播放器。

在初次使用媒体播放器时，媒体功能表屏幕将是预设显示的屏幕。

- 媒体播放器屏幕 - 显示播放控件和视频窗口。



提示：选择操作 > 转至媒体功能表以切换至媒体功能表屏幕。



提示：选择操作 > 正在播放以切换至正在播放屏幕。

- “正在播放”屏幕 - 显示“正在播放”播放列表。此功能将显示当前播放的文件以及排队等待播放的任何文件。

从以上任意屏幕中选择操作时，将显示该屏幕相关的选项。

### 播放存储在 Vertu 手机上的音乐

您可以播放单首音乐或播放列表中的多首音乐。

在播放单首音乐时，选择方式可以是查看 Vertu 手机上存储的所有音乐文件的列表，也可以是过滤可用音乐文件的列表。

要通过查看所有音乐文件的列表来选择并播放音乐，请执行下列操作：

1. 从主屏幕中选择功能表 > 影音天地 > 媒体播放器。
2. 滚动至全部歌曲，然后选择打开。
3. 滚动至所需的音乐曲目，然后选择播放。

要通过过滤音乐文件的列表来选择并播放音乐，请执行下列操作：

1. 从主屏幕中选择功能表 > 影音天地 > 媒体播放器。
2. 滚动至用于过滤音乐文件列表的栏目（音乐家、专辑或流派）。
3. 滚动至所需的条目，然后选择打开。
4. 滚动至所需的音乐曲目，然后选择播放。

要创建并播放播放列表，请执行下列操作：

1. 从主屏幕中选择功能表 > 影音天地 > 媒体播放器。
2. 选择播放列表。
3. 创建播放列表，或者选择一个要播放的列表。您也可以快速选择最近添加或最近播放过的音乐曲目，或者选择最常播放的曲目。



提示：要通过蓝牙耳机欣赏音乐，请在播放音乐时选择操作 > 经蓝牙播放。“设置”中的“连接蓝牙耳机”详细介绍了如何连接至蓝牙耳机。

## 播放存储在 Vertu 手机上的视频短片

要选择并播放存储在手机上的视频短片，请执行下列操作：

1. 从主屏幕中选择功能表 > 影音天地 > 媒体播放器。
2. 滚动至视频，然后选择打开。
3. 滚动至所需的视频短片，然后选择播放。



提示：要切换至全屏播放，请按  键。

要退出全屏播放，请按  键。

## 播放存储在网络上的内容

要播放存储在网络上的内容，请执行下列操作：

1. 从主屏幕中选择功能表 > 影音天地 > 媒体播放器。
2. 选择操作 > 下载 > 书签以连接至在 Vertu 手机上保存为书签的网站。从列表中选择所需的书签  
或者  
选择操作 > 下载 > 选择地址以连接至未保存的网站。输入所需的网址，然后选择进入。

有关连接至网站的信息，请参阅“网络”一节。





注意：要播放网站上的内容，您的 Vertu 手机必须连接至网络。

有关将手机连接至网络的更多信息，请参阅“网络”一节并联系您的服务提供商。

## 媒体播放器控件

您可以在背景中播放音乐和视频，同时使用 Vertu 手机的其它功能。要结束背景播放，请按住结束键。

- 按操纵杆可暂停或恢复播放。
- 向上移动操纵杆可增加音量。
- 向下移动操纵杆可降低音量。
- 向左移动操纵杆可跳至下一曲目。
- 向右移动操纵杆可跳至上一曲目。
- 要对音频静音，请按  键或选择操作 > 静音。
- 要取消音频静音，请按  键或选择操作 > 取消静音。

## 媒体播放器设置

要将播放列表中的曲目设置为按随机顺序播放，请执行下列操作：

1. 从媒体播放器屏幕中选择操作 > 设置。
2. 选择无序播放。
3. 选择开。屏幕上将显示确认信息。

要将音乐曲目设置为重复播放，请执行下列操作：

1. 从媒体播放器屏幕中选择操作 > 设置。
2. 选择重复播放。
3. 根据需要选择当前歌曲或全部歌曲。屏幕上将显示确认信息。

有关使用均衡器的信息，请参阅“均衡器”。

有关立体声强化的信息，请参阅“设置”中的“立体声强化”。



## 均衡器



Vertu 手机上的均衡器功能允许您在播放音乐时放大或减弱某些频段，从而提高音质。您可以启动一项预设的均衡器设置，或者创建并启动自己的设置集。

### 启动均衡器设置

要启动均衡器设置，请执行下列操作：

1. 从主屏幕中选择功能表 > 影音天地 > 均衡器。
2. 滚动至所需的设置。这些设置按音乐类型来命名。屏幕上半部分将显示各项设置。
3. 选择启动。屏幕上将显示确认信息。

### 创建个性化均衡器设置

要创建个性化均衡器设置，请执行下列操作：

1. 从主屏幕中选择功能表 > 影音天地 > 均衡器。
2. 滚动至设置组 1 或设置组 2，然后选择操作 > 修改。



注意：只有设置组 1 和设置组 2 才能个性化。

3. 向左和向右移动操纵杆，可以从低音到高音在各个声道之间移动。向上和向下移动操纵杆，可以调整声道的级别。
4. 完成调整级别之后，选择储存。屏幕上将显示确认信息。

### 重命名均衡器设置

要重命名均衡器设置，请执行下列操作：

1. 从主屏幕中选择功能表 > 影音天地 > 均衡器。
2. 滚动至设置组 1 或设置组 2，然后选择操作 > 重新命名。



注意：只有设置组 1 和设置组 2 才能重命名。

3. 输入一个新名称，然后选择确认。屏幕上将显示确认信息。

## 秒表



Vertu 手机上的秒表允许您准确地测量时间、分段 / 中间时间和单圈时间。

## 秒表模式

秒表可以以指针时钟记时或数字模式来显示。此模式取决于当前选择的主屏幕时钟类型。有关主屏幕时钟和设置主屏幕时钟类型的信息，请相应参阅“开始使用”中的“时钟”和“设置”中的“时间和日期格式设置”。

如果主屏幕时钟类型为“指针时钟”或“不显示”，则可以使用指针时钟记时模式。如果时钟类型为“数字”或“微型”，则可以使用数字模式。

## 指针时钟记时模式



指针时钟记时秒表有三个刻度盘。

中间的大刻度盘继续以白色指针显示当前时间。红色的扫动指针用于对 60 秒时间设计时。

左侧的小刻度盘对分钟计时，最多为 30 分钟。

右侧的小刻度盘显示连续的秒数。

屏幕顶部左侧还有一个小数字时钟。它显示的时间准确到十分之一秒。

## 数字模式

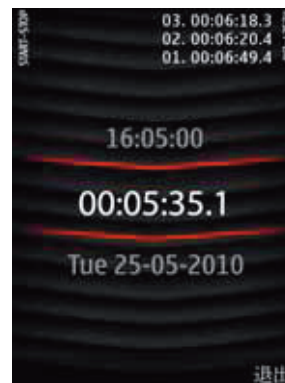

数字秒表显示了三行信息。

中间一行显示的是秒表测量的时间。

顶部一行显示的是当前时间，底部一行显示的是当前日期。

## 测量时间

要使用记时秒表来测量时间，请执行下列操作：

1. 从主屏幕中按下记时键，或者选择功能表 > 影音天地 > 秒表。
2. 按记时键，开始和停止计时。



提示：要测量分段时间，请按 Concierge 键。分段时间以数字形式显示在屏幕顶部右侧。



提示：最多可以显示三段分段时间。如果您测量的时间超过三段，则会显示最后三段。向上或向下移动操纵杆，滚动并查看所有分段时间。

3. 要保存时间，请选择储存，选择编辑，输入时间的名称，然后选择储存。
4. 按记时键继续计时，或者按 Concierge 键以重设秒表。



提示：如果您在不重设的情况下退出秒表功能，则会在下一次启动秒表时显示最后记录的时间。



## 酷炫生活

### 查看已记录的时间

要查看已记录的时间，请执行下列操作：

1. 从主屏幕中按下计时键，或者选择功能表 > 影音天地 > 秒表。
2. 选择操作。
3. 选择您要查看的时间。可以是上次记录的时间、分段时间、单圈时间和已保存的时间。



提示：要删除已保存的时间，请选择操作 > 删除时间，然后选择是要单独删除时间还是一次性全部删除。选择确认以确认删除。

### 定时器



Vertu 手机上的倒数定时器可以用作在预设时间段到期之后启动的提醒。

倒数定时器结束了两种单独的定时器 - 正常定时器和间隔定时器。正常定时器允许您倒数一段时间。间隔定时器允许您设定多段要倒数的时间，然后按需要设置所需的一段。

#### 设定正常定时器

要设定正常定时器，请执行下列操作：

1. 从主屏幕中选择功能表 > 影音天地 > 定时器。
2. 选择普通计时器。
3. 输入倒数时间段，然后选择确认。
4. 必要时输入定时器的名称，然后选择开始。屏幕上将显示确认信息。
5. 在该时间段到期时，闹钟将会响起，手机灯光也将闪烁。按某个键或移动操纵杆即可停止闹钟。

#### 设定间隔定时器

要设定间隔定时器，请执行下列操作：

1. 从主屏幕中选择功能表 > 影音天地 > 定时器。
2. 选择间隔计时器。
3. 选择增加新计时器。
4. 输入定时器的名称，然后选择储存。
5. 输入第一段时间（间隔）的名称，然后选择储存。
6. 输入第一段倒数时间，然后选择确认。屏幕上将显示确认信息。
7. 选择定时器。
8. 要添加更多时间间隔，请选择增加时段，然后重复步骤 5 至 7。
9. 要启动定时器，请选择开始计时，然后滚动至所需的定时器并选择开始。屏幕上将显示确认信息。
10. 在该时间段到期时，闹钟将会响起，手机灯光也将闪烁。按某个键或移动操纵杆即可停止闹钟。

#### 取消定时器

要取消定时器，请执行下列操作：

1. 从主屏幕中选择功能表 > 影音天地 > 定时器。
2. 选择停止计时。屏幕上将显示确认信息。

#### 摄像

有关摄像的信息，请参阅“照相机”一节。

## 录音



Vertu 手机上的录音功能允许您录制语音和声音片段、将其保存至多媒体资料并在稍后播放。

例如在记录电话号码或购物清单时，如果手头没有笔，则可以录制一段语音备忘。

您也可以录制一段手机通话。在此情况下，双方的通话都将被录下。

### 进行语音录音

要进行语音录音，请执行下列操作：

1. 从主屏幕中选择功能表 > 影音天地 > 录音。
2. 在录音按钮突出显示时，按操纵杆以开始录音。



提示：要暂停录音，请向左移动操纵杆以突出显示暂停按钮，然后按下操纵杆。要恢复录音，请在突出显示录音按钮之后按操纵杆。

3. 在停止按钮突出显示时，按操纵杆以停止录音。屏幕上将显示确认信息。

### 通话录音

要进行通话录音，请执行下列操作：

1. 在通话期间，选择操作 > 录制。
2. 在停止按钮突出显示时，按操纵杆以停止录音。屏幕上将显示确认信息。

## 录音选项

要访问录音，请执行下列操作：

1. 从主屏幕中选择功能表 > 影音天地 > 录音。
2. 选择操作 > 录音列表。
3. 滚动至所需的录音，然后选择打开。



提示：您也可以通过多媒体资料来访问录音。

4. 要播放录音，请选择打开，

或者

选择操作并选择以下选项之一：

- 使用提示声 - 将录音用作铃声。选择要将录音用于哪种铃声类型。
- 删除 - 删除录音。选择确认以确认删除。屏幕上将显示确认信息。
- 发送 - 通过彩信、电子邮件、声音信息或蓝牙方式发送录音。有关以信息方式发送文件的信息，请参阅“信息”一节。有关以蓝牙方式发送文件的信息，请参阅“设置”中的“蓝牙”。
- 重新命名 - 重命名录音。编辑名称，然后选择确认。屏幕上将显示确认信息。
- 详情 - 查看录音的详情。

有关其它选项的信息，请参阅“多媒体资料”一节。

预设情况下，所有录音都保存在 Vertu 手机内置存储卡 (Media) 上的录音文件夹中。

要更改存储位置，请执行下列操作：

1. 从主屏幕中选择功能表 > 影音天地 > 录音。
2. 选择操作 > 选择存储。
3. 选择是将录音保存在手机内存、内置存储卡还是另一个文件夹中。如果您选择手机内存，则会在您初次保存录音时创建一个新的录音文件夹。如果您选择内置存储卡，则录音将保存在录音文件夹中。有关管理 Vertu 手机上的文件夹和文件的信息，请参阅“多媒体资料”一节。



## 备忘



Vertu 手机上的备忘功能允许您保存、编辑和发送简单备忘。



注意：这些备忘与日历备忘无关。

## 创建备忘

要创建备忘，请执行下列操作：

1. 从主屏幕中选择功能表 > 影音天地 > 备忘。
2. 选择写备忘或操作 > 写备忘。
3. 输入备忘文字。有关文字输入的信息，请参阅“文字输入”一节。



提示：要在备忘中添加时间戳，请选择操作 > 插入时间和日期。

4. 选择储存。屏幕上将显示确认信息。

## 查看备忘

要查看备忘，请执行下列操作：

1. 从主屏幕中选择功能表 > 影音天地 > 备忘。
2. 滚动至所需的备忘，然后选择查看。

## 发送备忘

要发送备忘，请执行下列操作：

1. 从主屏幕中选择功能表 > 影音天地 > 备忘。
2. 滚动至所需的备忘，然后选择操作 > 发送备忘。
3. 选择是以信息方式还是蓝牙方式发送备忘。有关以信息方式发送文件的信息，请参阅“信息”一节。有关以蓝牙方式发送文件的信息，请参阅“设置”中的“蓝牙”。

## 删除备忘

要删除一条备忘，请执行下列操作：

1. 从主屏幕中选择功能表 > 影音天地 > 备忘。
2. 滚动至所需的备忘，然后选择操作 > 删除。
3. 选择确认以确认删除。屏幕上将显示确认信息。

要删除全部备忘，请执行下列操作：

1. 从主屏幕中选择功能表 > 影音天地 > 备忘。
2. 选择操作 > 删除全部备忘。
3. 选择确认以确认删除。屏幕上将显示确认信息。



日历功能的工作方式与电子笔记本类似。它允许您跟踪自己的约会，包括会议以及生日之类的其它活动。

您还可以在 Vertu 手机上显示备忘录并创建待办事项列表。

## 日历备忘

活动和备忘录以日历备忘形式保存在日历中。

### 保存新的日历备忘

要保存新的日历备忘，请执行下列操作：

1. 从主屏幕中选择功能表 > 日历，或者向右移动操纵杆。
2. 滚动至活动的日期。
3. 选择操作 > 写备忘，然后选择活动类型。
4. 输入日历备忘的详细信息。项目的可用性取决于活动的类型。
5. 选择储存。屏幕上将显示确认信息。

### 编辑日历备忘

通过编辑日历备忘，您可以更新任意备忘详细信息。

要编辑备忘，请执行下列操作：

1. 从主屏幕中选择功能表 > 日历，或者向右移动操纵杆。
2. 滚动至活动的日期，然后选择查看。
3. 滚动至所需的备忘，然后选择查看 > 编辑。
4. 按要求更新详细信息，然后选择储存。屏幕上将显示确认信息。

### 转存日历备忘

通过转存日历备忘，您可以将其移至另一个日期和 / 或时间。

要转存日历备忘，请执行下列操作：

1. 从主屏幕中选择功能表 > 日历，或者向右移动操纵杆。
2. 滚动至活动的日期，然后选择查看。
3. 滚动至所需的备忘，然后选择操作 > 转存。
4. 更新时间和 / 或日期，然后选择储存。屏幕上将显示确认信息。

### 复制日历备忘

要将日历备忘复制到另一个日期和 / 或时间，请执行下列操作：

1. 从主屏幕中选择功能表 > 日历，或者向右移动操纵杆。
2. 滚动至活动的日期，然后选择查看。
3. 滚动至所需的备忘，然后选择操作 > 复制。
4. 输入新备忘副本的详细信息，然后选择储存。屏幕上将显示确认信息。



提示：通过在创建或编辑备忘时使用重复：栏目，您还可以为重复的活动保存一条日历备忘。

### 删除日历备忘

要删除一条日历备忘，请执行下列操作：

1. 从主屏幕中选择功能表 > 日历，或者向右移动操纵杆。
2. 滚动至活动的日期，然后选择查看。
3. 滚动至所需的备忘，然后选择操作 > 删除。
4. 如果是重复的约会，请选择单次重复项目以仅删除下一次约会，或者选择全部重复项目以删除所有约会。
5. 选择确认以确认删除。屏幕上将显示确认信息。

要一次删除多条日历备忘，请执行下列操作：

1. 从主屏幕中选择功能表 > 日历，或者向右移动操纵杆。
2. 选择操作 > 删除备忘。
3. 选择以下选项之一：





# 日历

- 今天之前的全部 - 删除在当天日期之前结束的活动的日历备忘。
- 时段内的全部 - 删除两个日期之间的所有日历备忘。如果您选择此选项，请输入日期。
- 全部备忘 - 删除所有日历备忘。

4. 选择确认以确认删除。屏幕上将显示确认信息。



注意：如果重复的日历备忘和活动备忘的时间有一部分在选定日期范围之外，则不会将其删除。

有关自动删除已过期日期的日历备忘的信息，请参阅“自动删除日历备忘”。

## 发送日历备忘

您可以通过以下方法来发送日历备忘：

- 在短信或彩信的正文内，信息类型取决于日历备忘的详细信息。
- 作为彩信的附件。
- 作为日历备忘。
- 经蓝牙发送。

要在短信或彩信内发送日历备忘，请执行下列操作：

1. 从主屏幕中选择功能表 > 日历，或者向右移动操纵杆。
2. 滚动至活动的日期，然后选择查看。
3. 滚动到所需的备忘。
4. 选择操作 > 发送备忘 > 以信息发送 > 文字。
5. 添加信息的收信人，然后选择发送。日历备忘已发送之后，将会显示一则确认信息。

有关短信和彩信的更多信息，请参阅“信息”中的“短信”和“彩信”。

要将日历备忘作为彩信的附件来发送，请执行下列操作：

1. 从主屏幕中选择功能表 > 日历，或者向右移动操纵杆。
2. 滚动至活动的日期，然后选择查看。
3. 滚动到所需的备忘。
4. 选择操作 > 发送备忘 > 以信息发送 > 附件。

5. 添加信息的收信人，然后选择发送。日历备忘已发送之后，将会显示一则确认信息。

有关彩信的更多信息，请参阅“信息”中的“彩信”。

要将备忘作为智能信息来发送，请执行下列操作：

1. 从主屏幕中选择功能表 > 日历，或者向右移动操纵杆。
2. 滚动至活动的日期，然后选择查看。
3. 滚动到所需的备忘。
4. 选择操作 > 发送备忘 > 以日历备忘发送。
5. 输入备忘收信人的电话号码，然后选择确认。日历备忘已发送之后，将会显示一则确认信息。

有关彩信的更多信息，请参阅“信息”中的“智能信息”。

要经蓝牙发送日历备忘，请执行下列操作：

1. 从主屏幕中选择功能表 > 日历，或者向右移动操纵杆。
2. 滚动至活动的日期，然后选择查看。
3. 滚动到所需的备忘。
4. 选择操作 > 发送备忘 > 经蓝牙发送。您的 Vertu 手机将搜索附近的蓝牙设备，然后在列表中显示出来。
5. 选择您要向其发送日历备忘的设备。您的 Vertu 手机将连接至该设备并发送备忘。备忘已发送之后，将会显示一则确认信息。

有关蓝牙的更多信息，请参阅“设置”中的“蓝牙”。

## 接收日历备忘

当您收到一条日历备忘时，屏幕上将会显示通知。

要保存收到的日历备忘，请执行下列操作：

1. 选择显示以查看日历备忘。
2. 选择储存。屏幕上将显示确认信息。

要放弃接收到的日历备忘且不保存，请执行下列操作：

1. 如果您希望在放弃之前先查看日历备忘，请选择显示。
2. 选择退出或按结束键。

3. 选择确认以放弃日历备忘。屏幕上将显示确认信息。

## 日历显示格式

在打开日历时，带有相关日历备忘的日期将以黑体显示。当天日期将突出显示。通过使用操纵杆来移动光标，您可以在日历内滚动。选择查看以查看光标所代表日期的日历备忘。



提示：要将光标转至当天日期，请选择操作 > 转至今天或按  键。



提示：要将光标快速移至某个特定日期，请执行下列操作：

1. 选择操作 > 选择日期。
2. 输入所需的日期，然后选择确认。

## 在日历显示格式之间切换

在使用光标突出显示所需的某天时，您可以在月、星期和天显示格式之间进行切换。默认的日历显示格式为月显示格式。

要切换至月显示格式，请选择操作 > 月显示格式。

要切换至星期显示格式，请选择操作 > 星期显示格式。

要切换至日显示格式，请滚动到所需的日期，然后选择查看。



提示：要在月、星期和日显示格式之间切换，请按  键。

## 日历设置

### 日期和时间

要设置日期和时间，请执行下列操作：

1. 从主屏幕中选择功能表 > 日历，或者向右移动操纵杆。
2. 选择操作 > 设置。
3. 选择日期和时间设置。
4. 设置日期和时间，然后选择储存。屏幕上将显示确认信息。



注意：如果日期和时间的自动更新未启动，则只能通过日历设置来设定日期和时间。有关日期和时间设置的更多信息，请参阅“设置”中的“日期和时间”。

### 预设日历显示格式

有关日历显示格式的信息，请参阅“日历显示格式”。

要设定预设日历显示格式，请执行下列操作：

1. 从主屏幕中选择功能表 > 日历，或者向右移动操纵杆。
2. 选择操作 > 设置。
3. 选择预设显示格式。
4. 选择预设显示格式。屏幕上将显示确认信息。

### 星期开始

要设置一个星期的开始日，请执行下列操作：

1. 从主屏幕中选择功能表 > 日历，或者向右移动操纵杆。
2. 选择操作 > 设置。
3. 选择星期开始。
4. 按照需要选择星期六 / 星期日 / 星期一。屏幕上将显示确认信息。



# 日历

## 日历提示声

在为日历备忘或待办事项列表设定了闹钟时，将会播放日历提示声。

要设置日历提示声，请执行下列操作：

1. 从主屏幕中选择功能表 > 日历，或者向右移动操纵杆。
2. 选择操作 > 设置。
3. 选择日历提示声。
4. 从列表中选择一种铃声  
或者  
要添加已存储在 Vertu 手机多媒体资料中的铃声，请选择打开多媒体，然后选择所需的铃声。  
屏幕上将显示确认信息。



提示：有关访问多媒体资料中的铃声的信息，请参阅“多媒体资料”中的“多媒体资料文件”。

## 自动删除日历备忘

要将日历备忘设置为在一段固定的时间之后自动删除，请执行下列操作：

1. 从主屏幕中选择功能表 > 日历，或者向右移动操纵杆。
2. 选择操作 > 设置。
3. 选择自动删除备忘。
4. 选择所需的时间段。屏幕上将显示确认信息。

## 待办事项

待办事项列表功能允许您为要执行的任务创建备忘。

待办事项备忘有不同的优先级，并带有到期时间和日期。您还可以设置备忘的状态，具体取决于它是否已经完成。

待办事项备忘可以保存为日历备忘。它们还可以按照发送日历备忘的相同方法来发送。有关更多信息，请参阅“发送日历备忘”。

## 保存新的待办事项备忘

要保存新的待办事项备忘，请执行下列操作：

1. 从主屏幕中选择功能表 > 日历，或者向右移动操纵杆。
2. 选择操作 > 进入待办事项。
3. 选择增加。
4. 输入任务的详细信息。



提示：优先级较高的备忘显示在待办事项列表的顶部。

5. 选择储存。屏幕上将显示确认信息。

## 更改待办事项备忘的状态

新待办事项备忘在创建时，将被设置为未完成。当您完成任务时，可以更改其状态。

要将待办事项备忘标记为已完成，请执行下列操作：

1. 从主屏幕中选择功能表 > 日历，或者向右移动操纵杆。
2. 选择操作 > 进入待办事项。
3. 滚动到所需的备忘。
4. 选择操作 > 标记为已完成。屏幕上将显示确认信息，并且备忘旁边将显示一个状态图标。



提示：如果您需要重新启动待办事项备忘，请滚动至所需的备忘，然后选择操作 > 标记为未完成。



## 删除待办事项备忘

要删除一条待办事项备忘，请执行下列操作：

1. 从主屏幕中选择功能表 > 日历，或者向右移动操纵杆。
2. 选择操作 > 进入待办事项。
3. 滚动至所需的备忘，然后选择操作 > 删除。
4. 选择确认以确认删除。屏幕上将显示确认信息。

要一次删除多条待办事项备忘，请执行下列操作：

1. 从主屏幕中选择功能表 > 日历，或者向右移动操纵杆。
2. 选择操作 > 进入待办事项。
3. 选择操作 > 删除待办事项。
4. 选择以下选项之一：
  - 选定日期前的全部 - 删除在某个日期之前到期的所有待办事项备忘。如果您选择此选项，请输入日期。
  - 全部已完成事项 - 删除已完成的任务的所有待办事项备忘。
  - 全部待办事项 - 删除所有待办事项备忘。
5. 选择确认以确认删除。屏幕上将显示确认信息。

## 农历日历

要使用农历日历功能，手机语言必须是中文。

### 在月显示格式中查看某天的农历详情

要在月显示格式中查看某天的农历详情，请执行下列操作：

1. 从主屏幕中选择功能表 > 日历，或者向右移动操纵杆。
2. 滚动到所需的日期。
3. 选择操作 > 农历。

### 搜索农历节日

要搜索农历节日，请执行下列操作：

在农历日显示格式中，选择节日。

要在农历日显示格式中搜索某个阳历项目或在格利高里历与农历日期之间进行转换，请选择操作。

某些日期在日历中使用不同的颜色显示，例如红色。这并不一定表示该日期就是香港的公众假日。



您的 Vertu 手机带有使用简便的闹钟功能。

如果您正在使用准确时间功能，则无需在到达目的地后重设闹钟。您的 Vertu 手机将自动调整为当地时间，并且所有预设的闹钟将同往常一样响起。

有关准确时间功能的信息，请参阅“开始使用”中的“时钟”和“设置”中的“时间管理”。

即使 Vertu 手机关闭，闹钟也会响起。

## 设置闹钟

要快速设定闹钟，请执行下列操作：

1. 从主屏幕中选择功能表 > 闹钟。
2. 输入所需的闹钟时间，然后选择确认。

要设定闹钟详情，请执行下列操作：

1. 从主屏幕中选择功能表 > 闹钟。
2. 选择操作。
3. 按需要编辑以下字段：
  - 闹钟：- 将闹钟设定为开或关。
  - 闹钟时间：- 设定闹钟时间。
  - 重复：- 将闹钟重复设定为开或关。如果您选择开，则可以从重复日（周几）：栏目中选择要在哪些天内重复闹钟。
  - 闹钟铃声：- 设定为闹钟播放的铃声。
  - 再响超时：- 设定再响时间。
4. 选择储存。屏幕上将显示确认信息，通知您闹钟还要过多长时间响起。

## 取消闹钟

要取消闹钟，请执行下列操作：

1. 从主屏幕中选择功能表 > 闹钟。
2. 选择关闭闹钟。屏幕上将显示确认信息。

## 停止闹钟

要在闹钟响起时将其停止，请选择停止。

## 启动再响功能

当闹钟响起时，您可以使用再响功能将其忽略一段设定的时间。

要启动再响功能，请执行下列操作：

选择再响

或者

将手机翻转为正面朝下。如果手机已正面朝下，请将其翻转 360 度并再次使其正面朝下。

屏幕上将显示确认信息。



您可以在 Vertu 手机上通过 Web 浏览器访问移动互联网服务。

根据您使用的服务提供商，您的 Vertu 手机可能已安装互联网设置。如果您无法连接至互联网，请联系 Vertu Concierge，或者使用 CD-ROM 上的链接来下载设置。

请向您的服务提供商查询移动互联网服务是否可用，并了解它们的价格和费用。



**注意：**您的互联网连接可能会在收到呼叫或信息时暂停，具体取决于您使用的网络。有关更多信息，请联系您的服务提供商。

## 访问网页



**提示：**按所需的方式拿好 Vertu 手机，具体取决于是要以纵向还是横向模式来查看网页。在您移动手机时，屏幕方向将会自动更改。

## 访问主页

要从主屏幕中访问主页，请执行下列操作：

从主屏幕中按住  键。

要从另一网页中访问主页，请选择操作 > 主页。

## 访问书签



要访问书签，请执行下列操作：

1. 从主屏幕中选择功能表 > 网络。
2. 选择书签。
3. 选择所需的书签。



**重要：**您的手机可能带有一些并未与 Vertu 结盟的网站书签。Vertu 不保证或认可这些网站。如果您选择访问它们，则应该在安全性或内容方面采取与访问任何其它互联网网站相同的预防措施。

## 访问 Vertu Mobile

Vertu Mobile 是 Vertu 的移动互联网站点，专为手机定制并特别适用于移动访问。

要访问 Vertu Mobile，请执行下列操作：

1. 从主屏幕中选择功能表 > 网络。
2. 选择书签。
3. 选择 Vertu Mobile。

## 访问新的网页



要访问新的网页，请执行下列操作：

1. 从主屏幕中选择功能表 > 网络。
2. 选择输入网址。
3. 输入网址，然后选择确认。



**提示：**要将网页保存为书签，请选择操作 > 增加书签。



## 网络

### 访问最后浏览的网页



要访问最后浏览的网页，请执行下列操作：

1. 从主屏幕中选择功能表 > 网络。
2. 选择最后浏览网址。

### 查看网页

在查看网页时，可以执行以下操作：

- 要滚动网页，请移动操纵杆。
- 要选择突出显示的链接，请按下操纵杆。

### 网页选项

要调整缩放级别，请选择操作 > 缩放，然后选择所需的缩放级别。

您可以在正常视图的旁边显示网页的缩略图版本。在浏览并非设计用于在手机上查看的网页时，此功能可以帮助您进行导航。

要查看网页缩略图，请选择操作 > 导航 > 显示缩略图。

要查看浏览历史记录，请选择操作 > 导航 > 历史记录。



提示：要从历史记录中访问网页，请滚动至所需的网页，然后按下操纵杆。

要刷新当前网页，请选择操作 > 导航 > 重新下载。

要列出网页上显示的图像，请选择操作 > 本页 > 查看图像。如果这些图像未受保护，则可以将其保存至多媒体资料，或者通过信息、电子邮件或蓝牙方式发送。有关以信息方式发送文件的信息，请参阅“信息”一节。有关以蓝牙方式发送文件的信息，请参阅“设置”中的“蓝牙”。

要使用网页上的详情，请选择操作 > 本页 > 提取详情，然后选择所需的详情类型。

要发送网址，请选择操作 > 本页 > 发送网址。选择是以书签还是信息形式来发送网址。

要清除缓存数据，请选择操作 > 工具 > 清除缓存数据。屏幕上将显示确认信息。

要清除表单历史记录，请选择操作 > 工具 > 清除表单记录。屏幕上将显示确认信息。

要清除密码历史记录，请选择操作 > 工具 > 清除密码记录。屏幕上将显示确认信息。

### 网络设置



要访问网络设置，请执行下列操作：

1. 从主屏幕中选择功能表 > 网络。
2. 选择网络设置。



提示：还可以在查看网页时通过选项列表来访问所有网络设置，配置设置除外。

### 显示设置

要选择用于查看网页的字体大小，请执行下列操作：

1. 从网络设置中选择显示 > 字体大小。
2. 选择所需的字体大小。屏幕上将显示确认信息。

如果不显示图像，则网页加载速度更快。

要停止显示图像，请执行下列操作：

1. 从网络设置中选择显示 > 显示图像。
2. 选择否。屏幕上将显示确认信息。

为节省屏幕空间，网页标题在预设情况下不显示。

要显示网页标题，请执行下列操作：

1. 从网络设置中选择显示 > 显示页标题。
2. 选择是。屏幕上将显示确认信息。

缩略图功能可以在您滚动时以缩小方式显示网页，以帮助您更轻松地进行导航。

要关闭缩略图，请执行下列操作：

1. 从网络设置中选择显示 > 缩略图。
2. 选择关。屏幕上将显示确认信息。

要禁用文字换行，请执行下列操作：

1. 从网络设置中选择显示 > WML 文字换行。
2. 选择关。屏幕上将显示确认信息。

## 标准设置

要设置在从网页中选择返回时的操作，请执行下列操作：

1. 从网络设置中选择标准 > 回退时开历史记录。
2. 选择以下选项之一：
  - 关 - 选择返回可重新下载前一页。
  - 开 - 选择返回可显示可视历史记录。随后，您可以从历史记录中选择要重新下载的网页。

屏幕上将显示确认信息。

Web 浏览器中存储了您以前在输入栏目中输入的数据，并且可以在加载表单时使用此数据“自动填写”输入栏目的唯一实例。

要使用“自动填写”功能，请执行下列操作：

1. 从网络设置中选择标准 > 自动填写。
2. 选择以下选项之一：
  - 表单和密码 - 自动填写表单和密码栏目。
  - 仅表单数据 - 仅自动填写表单栏目。

屏幕上将显示确认信息。

要以 Unicode 编码方式发送网址以便任何语言都能读取，请执行下列操作：

1. 从网络设置中选择标准 > Unicode (UTF-8) 网址。
2. 选择开。屏幕上将显示确认信息。

要启用 Java 脚本，请执行下列操作：

1. 从网络设置中选择标准 > Java 脚本。
2. 选择启动。屏幕上将显示确认信息。

## 保密设置

缓冲存储是一些较小的文件，其中包含关于您的身份和喜好的信息，以便网页能够按照您的需要定制信息。网页将发送该文件，并将其存储在您的 Vertu 手机上。

要允许在您的手机上保存缓存数据，请执行下列操作：

1. 从网络设置中选择安全 > 缓存数据。
2. 选择允许接收。屏幕上将显示确认信息。

要在不安全模式下访问网页时收到提示，请执行下列操作：

1. 从网络设置中选择安全 > 不安全模式提示。
2. 选择是。屏幕上将显示确认信息。

要启用来自安全网页的 WML 脚本，请执行下列操作：

1. 从网络设置中选择安全 > WML 脚本。
2. 选择允许接收。屏幕上将显示确认信息。

有关浏览器安全的信息，请参阅“保密设置”中的“浏览器安全”。

## 清除缓冲存储



缓存存储是存储器中用于临时储存数据的位置。如果您尝试访问或者已经访问了需要密码的保密信息，则在每次使用之后都应清除缓冲存储。您访问过的信息或服务都储存在缓冲存储中。

要清除缓冲存储，请执行下列操作：

从主屏幕中选择功能表 > 网络 > 清除缓冲存储。屏幕上将显示确认信息。





Vertu 是专供 Vertu 手机用户使用的尊享服务。

您的 Vertu 手机可以免费访问通过 Vertu Feeds 应用程序提供的 Vertu Select 和 City Brief 内容，还能享受 12 个月的免费 Vertu Concierge 服务以及 5 年的免费 Travel 服务。要享受这些免费服务，请先注册您的 Vertu 手机。

要注册使用 Vertu 服务，请执行下列操作：

1. 进入 [www.verturegistration.com](http://www.verturegistration.com)。
2. 注册您的 Vertu 手机，或者登录（如果您之前已注册）。有关注册 Vertu 手机的信息，请参阅“开始使用”中的“注册 Vertu 手机”。
3. 使用网站上的菜单，选择您需要的服务。

要使用 Vertu 服务，您的 Vertu 手机上还必须有互联网设置，并且您所在的位置必须在 GPRS 网络覆盖范围之内。

根据您使用的服务提供商，您的 Vertu 手机可能已安装互联网设置。如果您无法连接至互联网，请联系 Vertu Concierge，或者使用 CD-ROM 上的链接来下载设置。

请向您的服务提供商查询移动互联网服务是否可用，并了解它们的价格和费用。

## Vertu Feeds



Vertu Feeds 是定制创建的 RSS 信号传送应用程序，其目的在于交付 Vertu 特定内容，包括 Vertu Select 和 City Brief。该应用程序还可以提供来自第三方组织的 RSS 信号传送。

Vertu Select 是全球性服务，可以将精选的在线信息、新闻、评论、推荐和独家下载直接交付至您的手机。Vertu Select 为您提供来自国际知名品牌的顶级内容，并且根据您所在的位置自动定制，使您无论身在何处都能得到最新的全球和本地信息，让您无事不晓、灵感涌动。

City Brief 用于提供精选的旅行信息，并根据您所在的位置自动调整。它可以确保您在抵达目的地的第一时间，就能方便地获取所需的详细信息。

### 访问 Vertu Feeds

您可以通过以下方式来访问 Vertu Feeds：

- 在主屏幕中，向上移动操纵杆。
- 从主屏幕中选择功能表 > 影音天地 > 收藏 > Vertu Feeds。
- 从主屏幕中选择功能表 > Vertu 服务 > Vertu Feeds。

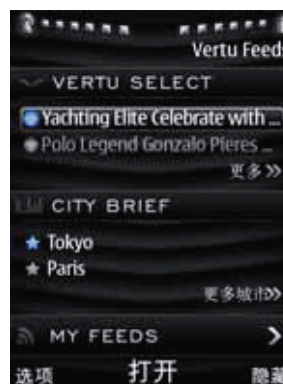



显示的初始页面（登陆页面）包含三个主要部分：

- Vertu Select
- City Brief
- My Feeds

## Vertu Select

登陆页面的 Vertu Select 区域包含三个可选择项目：

- 上次收到的 Vertu Select 信号传送。选择打开以查看信息摘要（如果有）。如果未提供摘要，则会通过 web 浏览器来显示实际信息。
- 上一项 Vertu Select 信号传送。访问方法与上次收到的信号传送相同。
- 更多链接。选择此项目，查看已收到的 Vertu Select 信号传送的完整列表。

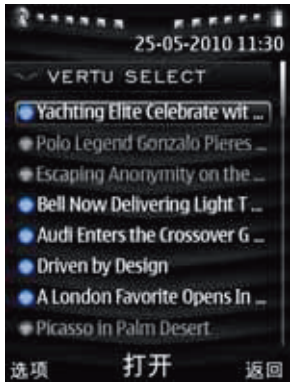

滚动至所需的信号传送，然后选择打开以查看信息摘要（如果有）。如果未提供摘要，则会通过 web 浏览器来显示实际信息。

选择选项以隐藏已读信号传送，或者将信号传送标记为已读。

选择返回以返回登陆页面。

未读的信号传送以蓝色标记和白色文字表示。

已读的信号传送以灰色标记和灰色文字表示。

## 城市概要

登陆页面的 City Brief 区域包含三个可选择项目：

- 当前位置。滚动至所需的项目，然后选择打开以在 Vertu Select 网站上查看此城市的页面。
- 上次访问的城市。滚动至所需的项目，然后选择打开以在 Vertu Select 网站上查看此城市的页面。



注意：上次访问的城市就是使用过 City Brief 的最后一个城市。它不一定是您访问的最后一个地点。

- 更多城市链接。选择打开以在 Vertu Select 网站上查看 City Brief 主页。

未读的 City Brief 以蓝色星状和白色文字表示。

已读的 City Brief 以灰色星状和灰色文字表示。

在离开某个使用了 City Brief 的地点时，此城市将变为上次访问的城市。无论您是否已读取 City Brief，星状指示符都将变成灰色。但是如果 City Brief 未读，则文字将保留白色。

在收到 City Brief 更新时，主屏幕中将显示一个通知图标。



在访问 Vertu Feeds 应用程序时，该图标将被清除。



## My Feeds

登陆页面的 My Feeds 区域是单个链接。滚动至此链接并选择打开，可以访问 My Feeds 屏幕。此屏幕列出了您当前已订购的信号传送频道。



如果频道中有未读的信号传送，则频道名称将以白色文字显示。

如果频道中没有未读的信号传送，则频道名称将以灰色文字显示。

频道名称旁边显示了该频道中的未读信号传送数量。

选择选项可订购新的信号传送、删除现有信号传送订购、重命名频道或查看信号传送信息。您还可以更新 Vertu Feeds 内的所有内容、访问设置，并查看关于 Vertu Feeds 应用程序的信息。有关其它 Vertu Feeds 设置的信息，请参阅“Vertu Feeds 设置”。

选择返回以返回登陆页面。

滚动至所需的频道并选择打开，可以查看在此频道中接收的信号传送。

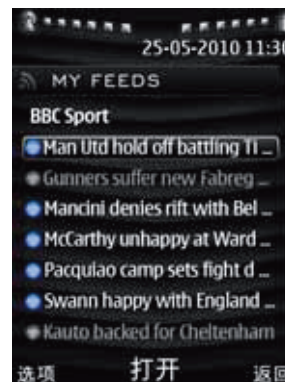

滚动至所需的信号传送，然后选择打开以查看信息摘要（如果有）。如果未提供摘要，则会通过 web 浏览器来显示实际信息。

选择选项以隐藏已读信号传送，或者将信号传送标记为已读。

选择返回以返回到 My Feeds 屏幕。

未读的信号传送以蓝色标记和白色文字表示。

已读的信号传送以灰色标记和灰色文字表示。

## 添加新的第三方信号传送

方法 1 - 输入信号传送的网页地址：

1. 访问 Vertu Feeds。有关访问 Vertu Feeds 的信息，请参阅“访问 Vertu Feeds”。
2. 滚动至 My Feeds，然后选择打开。My Feeds 屏幕将会显示。
3. 选择添加或选项 > 供稿订阅 > 添加。
4. 输入所需信号传送的地址，然后选择确定。该频道将被添加到 My Feeds 屏幕中的列表内。

方法 2 - 通过网页上的 RSS 图标：

1. 访问带有 RSS 链接的网页。有关访问网页的信息，请参阅“网络”中的“访问网页”。
2. 单击所需信号传送的 RSS 图标。Vertu Feeds 应用程序将会打开。



3. 选择确定。该频道将被添加到 My Feeds 屏幕中的列表内。

方法 3 - 通过搜索引擎：

1. 访问您喜爱的搜索引擎。有关访问网页的信息，请参阅“网络”中的“访问网页”。
2. 输入所需信号传送频道并在搜索中指定 RSS，例如“BBC Sport RSS”。
3. 从返回的结果中选择一项以“rss.xml”结束的链接。Vertu Feeds 将会打开。
4. 选择确定。该频道将被添加到 My Feeds 屏幕中的列表内。

### Vertu Feeds 设置

通过选择选项 > 设置，您可以访问 Vertu Feeds 的设置。

这些设置允许您启动或关闭信号传送中的图像和链接。您还可以启用或禁用自动更新，并设置更新间隔时间。

### Travel



Travel 应用程序可以让您获取以下信息：

- 全球 250 个城市的天气状况、预报和更新。
- 在线访问全球 160 种货币兑换率的货币兑换。
- 全球超过 75 条主要航线的实时航班信息，包括航班延误以及登机口和航站楼等信息。

Travel 应用程序包含三个主屏幕：

- 天气预报 - 查看选定城市五天内的天气预报。
- 航班信息 - 查看超过 75 条主要航线的最新航班信息。您可以查看关于航班时刻表、登机口、航站楼、航班延误和机型的最新信息。
- 货币转换 - 在三种不同货币之间换算金额。

向左和向右移动操纵杆，以不同屏幕之间移动。

初次访问 Travel 应用程序时，将会要求您选择当前位置。选择确定，然后滚动至所需城市并选择确定。



提示：输入城市的第一个字母，以便自动滚动至以该字母开头的城市。

要访问 Travel 应用程序，请执行下列操作：

从主屏幕中选择功能表 > Vertu 服务 > 旅行或功能表 > 影音天地 > 收藏 > 旅行。



## Vertu 服务

### 查看天气预报

要查看最新天气预报，请执行下列操作：

1. 访问 Travel 应用程序的天气预报屏幕。
2. 要更新预报，请选择选项 > 天气更新。



提示：要查看另一个城市的预报，请选择选项 > 更换城市。滚动至所需的城市，然后选择确定。



提示：要选择使用的温标，请选择选项 > 设置 > 温度，然后选择所需的温标。

### 查看航班信息

要查看航班信息，请执行下列操作：

1. 访问 Travel 应用程序的航班信息屏幕。
2. 选择所需的航线。
3. 输入航班号码。
4. 选择航班的日期。
5. 选择获取飞行状态。



提示：要查看当前航班查询，请选择选项 > 显示最近查询。

### 换算货币

要在不同货币之间换算金额，请执行下列操作：

1. 访问 Travel 应用程序的货币转换屏幕。
2. 输入要换算的源货币的金额。屏幕上将显示其它货币的相等金额。



提示：要更新货币汇率，请选择选项 > 更新汇率。



提示：要选择使用的小数点类型，请选择选项 > 设置 > 小数点，然后选择所需的字符。

要选择不同的货币，请执行下列操作：

1. 访问 Travel 应用程序的货币转换屏幕。
2. 选择选项，然后选择您要在货币转换屏幕上替换的货币。
3. 在列表中滚动至所需的货币，然后选择确定。

### Vertu 私人助理



无论何时何地，Vertu 私人助理都能让用户享受到专业的本地知识和个人助理服务。

Vertu 私人助理为您提供多种服务，其中包括：

- 生活方式服务，例如推荐和预订餐馆、旅行协助、预订戏剧演出、音乐会或体育赛事入场券等。
- 解决日常实际问题，如查找声誉良好的水管工或搜寻礼品。
- 帮助您使用 Vertu 手机。

当您连接到 Vertu 私人助理后，可以直接与生活方式经理组通话，他们每周 7 天、每天 24 小时为您提供个性化的协助。

Vertu 私人助理是专享的订购服务，只能在 Vertu 手机上使用。第一年订购免费赠送。

### 呼叫 Vertu 私人助理

要呼叫 Vertu 私人助理，请执行下列操作：



注意：您必须在有网络覆盖时才能呼叫 Vertu 私人助理。

从主屏幕上按私人助理键，然后选择呼叫或按发送键。

或者

从主屏幕中选择功能表 > Vertu 服务 > Vertu 私人助理。



提示：还可以通过拨打 +448707375535 来呼叫 Vertu 私人助理。



## Vertu Fortress



Vertu Fortress 允许您以无线方式将 Vertu 手机上的通讯录和日历信息同步至 Vertu 高安全性数据存储设施内的服务器中。无论是在手机之间传送通讯录还是创建安全的数据备份，Vertu Fortress 都能为您的个人数据提供所需最高级别的安全保护。万一您的手机丢失、损坏或被盗，这样还能为您手机中的数据提供安全的存储。

将您的数据与安全的服务器同步后，您可以通过我们的网站更新数据，必要时还可以将数据传送到您注册的另一部手机。

### 使用 Vertu Fortress

Vertu Fortress 只能同步 Vertu 手机上存储的通讯录信息。有关将通讯录信息从 SIM 卡复制到手机的信息，请参阅“通讯录”中的“复制和转存联系人”。

要在 Vertu 手机与 Vertu Fortress 之间同步数据，请执行下列操作：

1. 从主屏幕中选择功能表 > Vertu 服务 > Vertu Fortress。
2. 选择服务器同步。



提示：您可以将同步设置为按固定间隔时间自动发生。有关服务器同步设置的信息，请参阅“设置”中的“服务器同步设置”。

### 注册

有关注册 Vertu 手机的信息，请参阅“开始使用”中的“注册 Vertu 手机”。

### 在漫游时访问 Vertu 服务

如果您正在旅行且不在注册网络的覆盖范围之内，则需要在与注册网络签订 GPRS 漫游协议，才能使用 Vertu 服务的某些功能。

有关注册至新网络的信息，请参阅“设置”中的“手动连接至网络”。

有关配置 Vertu Select、Vertu Fortress 和 Travel 应用程序的信息，请联系 Vertu 私人助理。

有关 GPRS 覆盖范围以及漫游协议的信息，请联系您的服务提供商。



导航功能允许您执行以下操作：

- 在地图上查看自己当前所在的位置。
- 浏览不同城市和国家 / 地区的地图。
- 搜索地址。
- 搜索兴趣点。
- 规划从某个位置到另一个位置的路线。
- 保存位置。
- 将位置发送至兼容设备。

## GPS 和 A-GPS

您的 Vertu 手机使用全球定位系统 (GPS) 和内置的 GPS 接收器来获取关于所在位置的数据。GPS 由美国政府运营，并对其准确性和维护工作全权负责。位置数据的准确性受美国政府对 GPS 卫星的调整影响，并随着美国国防部民用 GPS 政策及联邦无线电导航计划的变化而变化。卫星的几何状况如果较差，也会影响数据的准确性。您所在的位置、建筑物、自然障碍物和天气情况可能会影响 GPS 信号的可用性和质量。GPS 接收器最好是在户外使用，以方便接收 GPS 信号。

任何 GPS 都不适合用作精确位置测量，并且不能仅仅依靠 GPS 接收器和蜂窝无线网络的位置数据来进行定位或导航。

距离表的准确度有限，可能会出现舍入错误。GPS 信号的可用性和质量也会影响准确度。

辅助 GPS (A-GPS) 用于通过分组数据连接来下载辅助性数据，从而在设备从卫星接收信号时帮助计算当前位置的坐标。

## 地图

您的 Vertu 手机预安装了全球地图。

您还可以通过互联网或使用 CD-ROM 上提供的 Map Loader 应用程序来下载地图。有关下载 Map Loader 应用程序的信息，请参阅“开始使用”中的“Map Loader 应用程序”。



注意：下载地图时，可能需要传输大量数据。有关数据传输收费的信息，请联系您的服务提供商。

## 设置外部 GPS 接收器

要设置外部 GPS 接收器，请执行下列操作：

1. 开启外部 GPS 接收器。将其放在对天空视野开阔的地方。
2. 在您的 Vertu 手机与 GPS 接收器之间设置蓝牙连接。有关设置蓝牙连接的信息，请参阅“设置”中的“蓝牙”。
3. 选择功能表 > 设置 > 数据连通 > GPS。
4. 在定位方法栏目中选择蓝牙 GPS。屏幕上将显示确认信息。

## 开始导航

要开始使用导航功能，请执行下列操作：

1. 从主屏幕中选择功能表 > 导航。
2. 选择以下选项之一：
  - 是 - 启用 A-GPS 并允许在必要时从互联网自动下载地图。
  - 在注册网络中 - 启用 A-GPS 并仅允许在连接至注册网络时下载地图。
  - 否 - 从不允许使用 A-GPS 或从互联网中下载地图。



提示：有关在每次启动导航功能时关闭此步骤的信息，请参阅“导航设置”。



提示：您还可以通过设置功能表来启用 A-GPS。要执行此操作：

1. 从主屏幕中选择功能表 > 设置 > 数据连通 > GPS。
2. 在互联网辅助的 GPS 栏目中，按照需要选择是 / 在注册网络中 / 否。屏幕上将显示确认信息。

3. 要在地图上标出您的当前位置，请选择当前位置。
4. 稍候片刻，等待您的 Vertu 手机查找卫星信号。随后，屏幕上将显示您的当前位置。



注意：手机可能需要几分钟时间才能显示当前位置。以后的连接应该会更快速一些，但是如果您在数日内未使用 GPS，或者距离您最后一次使用 GPS 的位置很远，则仍然需要几分钟时间来检测和显示您的位置。

## 查找地址



要查找地址，请执行下列操作：

1. 访问导航功能。
2. 选择查找地址。
3. 输入所需地址的详情。



注意：搜索地址时，至少需要提供国家 / 地区名称以及城市名称的至少两个字符。



提示：要从您的通讯录中导入地址，请执行下列操作：

1. 选择操作 > 插入地址。
  2. 选择您需要查找其地址的联系人。地址详情将被导入。
4. 选择查找。您的 Vertu 手机将搜索地址并完整显示。
  5. 要在地图上查看地址，请选择查地图。



提示：要在查看地图时放大，请按  键。



提示：要在查看地图时缩小，请按  键。

## 使用地址

一旦导航功能找到一个地址，您就可以将此位置用于各种用途。

要查看位置的详情，请选择操作 > 详情。

要保存位置，请执行下列操作：

1. 选择操作 > 储存位置。
2. 输入位置的名称，然后为该位置选择一个图标。
3. 选择储存。该位置将被添加到已存位置中。

要以信息方式发送位置信息，请执行下列操作：

1. 选择操作 > 发送位置。
2. 添加信息的收信人，然后选择发送。

要将地址与联系人一起保存，请执行下列操作：

1. 选择操作 > 储存地址。
2. 将地址添加至某个现有联系人，或者作为新联系人保存。有关联系人的信息，请参阅“通讯录”一节。

要计划以该位置为终点的路线，请执行下列操作：

1. 选择操作 > 计划路线目的地。该位置将被设置为路线计划的终点。
2. 为路线选择所需的起点。
3. 要在地图上查看路线，请选择操作 > 显示路线。

要计划以该位置为起点的路线，请执行下列操作：

1. 选择操作 > 计划路线起点。该位置将被设置为路线计划的起点。
2. 为路线选择所需的终点。
3. 要在地图上查看路线，请选择操作 > 显示路线。

要从您的当前 GPS 地点导航至该位置，请选择操作 > 导航到。





# 导航

## 导航设置



要访问导航设置，请执行下列操作：

从主屏幕中选择功能表 > 导航 > 设置。

要选择所需的计量单位类型，请执行下列操作：

1. 选择标准设置。
2. 在度量单位栏目中，按照需要选择公制或英制。屏幕上将显示确认信息。

要选择在地图上显示的兴趣点，请执行下列操作：

1. 选择标准设置 > 兴趣点。
2. 滚动至您希望显示的条目，然后选择标记以将其选定。
3. 完成后，选择完成。
4. 选择确认以保存更改。屏幕上将显示确认信息。

要选择导航功能的背光设置，请执行下列操作：

1. 选择标准设置。
2. 在灯光栏目中，选择以下一项设置：
  - 自动 - 将背光设置为与正常手机操作相同。
  - 导航期间为开 - 将背光设置为在进入导航会话时亮起。当您退出导航会话时，背光将正常地超时熄灭。
  - 地图中总是为开 - 将背光设置为在使用导航功能时一直亮起。

要启动语音指导，请执行下列操作：

1. 选择标准设置。
2. 在语音指导栏目中选择所需的语言。显示确认信息时，选择确认。



注意：第一次选择某种新语言时，您可能需要稍候片刻，等待语言数据下载到您的 Vertu 手机中。

要选择网络使用情况设置，请执行下列操作：

1. 选择网络设置。
2. 在允许网络使用情况栏目中选择所需的设置。如果您选择打开时询问，则在每次启动导航功能时都需要确认设置。有关其它设置的详情，请参阅“开始导航”。当您选定所需的设置时，屏幕上将显示确认信息。

要选择路线设置，请执行下列操作：

1. 选择路线设置。
2. 在路线选择栏目中，选择以下一项操作：
  - 乘车较短路线 - 选择乘车距离最短的路线。
  - 乘车较快路线 - 选择乘车时间最短的路线。
3. 要包含轮渡路线，请在轮渡栏目中选择是。
4. 要包含高速公路路线，请在高速公路栏目中选择是。
5. 要包含收费公路，请在收费公路栏目中选择是。
6. 要包含隧道，请在隧道栏目中选择是。



您的 Vertu 手机配备了数码相机，可用于拍摄照片和录制视频短片。  
照片以 JPEG (.jpg) 格式保存，视频短片以 3GPP (.3gp) 格式保存。

## 拍摄照片

要拍摄照片，请执行下列操作：

1. 在主屏幕中，通过以下一种方法来启动照相机：
  - 选择功能表 > 照相机。
  - 向下移动操纵杆。
2. 按所需的方式拿好 Vertu 手机，具体取决于是拍摄纵向照片还是横向照片。  
在您移动手机时，照相机方向将会自动更改。
3. 将照相机对准拍摄目标，然后选择拍摄。



提示：要放大或缩小，请相应向上或向下移动操纵杆。



提示：屏幕顶部中间显示了当前的闪光灯设置。要更改闪光灯设置，请按照需要选择操作 > 闪光灯 > 关闭闪光灯 / 打开闪光灯 (🔦) / 自动 (📷)。



提示：根据当前设置可存储在 Vertu 手机上的照片数量显示在屏幕顶部右侧。有关设置的信息，请参阅“照片设置”。

4. 屏幕上将显示照片预览。有关设置照片预览的信息，请参阅“照片设置”。
5. 选择以下选项之一：
  - 删除 - 删除照片。选择确认以确认删除。屏幕上将显示确认信息。
  - 操作 > 新图像 - 返回到照相机主屏幕并拍摄新照片。
  - 操作 > 发送 - 通过彩信、电子邮件或蓝牙方式发送照片。有关以信息方式发送文件的信息，请参阅“信息”一节。有关以蓝牙方式发送文件的信息，请参阅“设置”中的“蓝牙”。

- 操作 > 查看图像 - 查看照片当前存储所在文件夹中的图像。拍摄的照片将会突出显示。有关设置照片存储文件夹的信息，请参阅“一般照相机设置”。
  - 操作 > 重新命名 - 重命名照片。编辑名称，然后选择确认。屏幕上将显示确认信息。
  - 操作 > 使用图像 - 将照片设置为壁纸，或者设置为联系人或联系人分组的图像。有关壁纸的信息，请参阅“设置”中的“设置壁纸”。有关将图像添加至联系人的信息，请参阅“通讯录”中的“为联系人添加图像”。
  - 操作 > 放大 - 查看放大后的照片。选择放大可以再次放大。移动操纵杆以滚动查看整张照片。
  - 操作 > 设置对比度 - 设置照片的对比度。向左和向右移动操纵杆以调整对比度，然后选择确认。
  - 操作 > 编辑图像 - 设置照片。您可以在照片中添加文字，在照片中增加保存的像框、插图和图像，还可以修剪照片。
  - 操作 > 打印 - 在已连接的兼容打印机上打印照片。有关将 Vertu 手机连接至打印机的信息，请参阅“设置”中的“USB 数据线”。
  - 操作 > 详情 - 查看照片的详情。
- 或者等待预览超时停止。随后，您可以拍摄新照片。

## 照片选项

在拍摄之前，您可以选择用于照片的选项。

要使用自动定时器拍摄照片，请执行下列操作：

1. 从照相机中选择操作 > 自动定时器，然后选择照片拍摄延时。
2. 选择开始。定时器开始倒数，然后拍摄照片。

您可以快速地连续拍摄四张照片。

要连续拍摄照片，请执行下列操作：

1. 从照相机中选择操作 > 打开图像连拍。
2. 选择连拍。照相机将连续拍摄照片。



提示：在连续拍摄照片时，不能使用闪光灯。



## 照相机

要设置照片的亮度，请执行下列操作：

1. 从照相机中选择操作 > 亮度。
2. 向上移动操纵杆以提高亮度，或者向下移动以降低亮度。
3. 亮度级别调整正确时，按下操纵杆。

要选择照片的效果，请执行下列操作：

从照相机中选择操作 > 效果，然后从以下选项中选择所需的效果：

- 普通 - 这是彩色照片的预设选项。
- 灰度 - 拍摄黑白照片。
- 深褐色 - 拍摄深褐色调的照片，达到年代久远的效果。
- 负片 - 拍摄颜色反转的照片。

要选择照片的白平衡，请执行下列操作：

从照相机中选择操作 > 白平衡，然后从以下选项中选择所需的选项：

- 自动 - 自动调整白平衡，再现自然色彩。
- 日光 - 白天在户外拍摄照片时使用。
- 白炽灯 - 在电灯下拍摄照片时使用。
- 荧光灯 - 在荧光灯下拍摄照片时使用。

## 照片设置

要设置照片的图像质量，请执行下列操作：



注意：图像质量越高，占用的存储空间就越大。

1. 从照相机中选择操作 > 设置。
2. 选择图像质量。
3. 按照需要选择高 / 普通 / 基本。屏幕上将显示确认信息。

要设置照片的图像大小，请执行下列操作：

1. 从照相机中选择操作 > 设置。
2. 选择图像大小，然后选择所需的图像大小。屏幕上将显示确认信息。

要设置照片的图像预览时间，请执行下列操作：

1. 从照相机中选择操作 > 设置。
2. 选择图像预览时间。
3. 按照需要选择预览时间。选择无预览，在拍摄照片之后立即返回到照相机主屏幕。选择手动结束预览，使预览不会自动超时停止。屏幕上将显示确认信息。

## 录制视频短片

要录制视频短片，请执行下列操作：

1. 在主屏幕中，通过以下一种方法来启动摄像机：
  - 启动照相机，然后向右移动操纵杆以突出显示屏幕顶部的摄像机图标 (📷)，或者选择操作 > 摄像机。
  - 选择功能表 > 影音天地 > 摄像机。
2. 按所需的方式拿好 Vertu 手机，具体取决于是录制纵向还是横向的视频短片。在您移动手机时，照相机方向将会自动更改。
3. 将照相机对准拍摄目标，然后选择录制以开始录制。



提示：要放大或缩小，请相应向上或向下移动操纵杆。



提示：根据当前设置可存储在 Vertu 手机上的视频短片时间量显示在屏幕顶部右侧。有关设置的信息，请参阅“视频短片设置”。



提示：选择暂停和继续可暂停和继续录制。

4. 选择停止可停止录制。屏幕上将显示视频短片的预览。有关设置视频预览的信息，请参阅“视频短片设置”。
5. 选择以下选项之一：
  - 删除 - 删除视频短片。选择确认以确认删除。屏幕上将显示确认信息。
  - 操作 > 播放 - 播放视频。
  - 操作 > 音量 - 调整视频播放的音量。
  - 操作 > 新视频短片 - 返回到照相机主屏幕并拍摄新的视频短片。
  - 操作 > 发送 - 通过彩信、电子邮件或蓝牙方式发送视频短片。有关以信息方式发送文件的信息，请参阅“信息”一节。有关以蓝牙方式发送文件的信息，请参阅“设置”中的“蓝牙”。
  - 操作 > 查看视频 - 查看已录制的视频短片当前存储所在文件夹中的视频短片。录制的视频短片将会突出显示。有关设置已录制视频短片存储文件夹的信息，请参阅“一般照相机设置”。

- 操作 > 重新命名 - 重命名视频短片。编辑名称，然后选择确认。屏幕上将显示确认信息。
- 操作 > 静音 - 将视频播放的音频静音。
- 操作 > 设置对比度 - 设置视频短片的对比度。向左和向右移动操纵杆以调整对比度，然后选择确认。
- 操作 > 详情 - 查看视频短片的详情。或者选择返回。随后，您可以录制新的视频短片。

### 视频短片选项

要录制无声视频短片，请执行下列操作：

1. 从摄像机中选择操作 > 静音，将音频静音。屏幕上将显示确认信息。
2. 录制视频短片。

要设置视频短片的亮度，请执行下列操作：

1. 从摄像机中选择操作 > 亮度。
2. 向上移动操纵杆以提高亮度，或者向下移动以降低亮度。
3. 亮度级别调整正确时，按下操纵杆。

要选择视频短片的效果，请执行下列操作：

从摄像机中选择操作 > 效果，然后从以下选项中选择所需的效果：

- 普通 - 这是彩色视频短片的预设选项。
- 灰度 - 录制黑白视频短片。
- 深褐色 - 录制深褐色调的视频短片，达到年代久远的效果。
- 负片 - 录制颜色反转的视频短片。

要选择视频短片的白平衡，请执行下列操作：

从摄像机中选择操作 > 白平衡，然后从以下选项中选择所需的选项：

- 自动 - 自动调整白平衡，再现自然色彩。
- 日光 - 白天在户外录制视频短片时使用。
- 白炽灯 - 在电灯下录制视频短片时使用。
- 荧光灯 - 在荧光灯下录制视频短片时使用。



# 照相机

## 视频短片设置

要设置视频短片长度，请执行下列操作：

1. 从摄像机中选择操作 > 设置。
2. 选择视频短片长度。
3. 选择是要录制长度受限制的视频短片以使其能够在彩信中发送，还是要使视频短片的长度仅受 Vertu 手机上的可用存储空间限制。屏幕上将显示确认信息。

要设置视频短片质量，请执行下列操作：



注意：视频短片质量越高，占用的存储空间就越大。

1. 从摄像机中选择操作 > 设置。
2. 选择视频短片质量。
3. 按照需要选择高 / 普通 / 基本。屏幕上将显示确认信息。

要设置视频短片分辨率，请执行下列操作：

1. 从摄像机中选择操作 > 设置。
2. 选择视频分辨率，然后选择所需的分辨率。屏幕上将显示确认信息。

要设置视频短片预览开或关，请执行下列操作：

1. 从照相机中选择操作 > 设置。
2. 选择视频预览。
3. 根据需要选择开或关。屏幕上将显示确认信息。

要更改自动对焦设置，请执行下列操作：

1. 从照相机中选择操作 > 设置。
2. 选择连续自动对焦。
3. 根据需要选择开或关。屏幕上将显示确认信息。当设置为开时，对焦始终保持在取景器的中央。

## 一般照相机设置

预设情况下，使用照相机拍摄的所有照片都保存在 Vertu 手机内置存储卡 (Media) 上的图像文件夹中。视频短片保存在存储卡的视频短片文件夹中。

要更改存储位置，请执行下列操作：

1. 从照相机中选择操作 > 设置。
2. 选择图像和视频存储。
3. 选择是将照片和视频短片保存在手机内存、内置存储卡还是另一个文件夹中。如果您选择手机内存，则会在您初次保存图像或视频短片时创建新的图像和视频短片文件夹。如果您选择内置存储卡，则照片和视频短片将相应保存在图像和视频短片文件夹中。

有关管理 Vertu 手机上的文件夹和文件的信息，请参阅“多媒体资料”一节。

预设情况下，照片的视频短片将在保存时自动命名。照片在保存时使用前缀“图像”，后面是四位数的数字。例如，保存的第一张照片将命名为“图像 0000.jpg”。视频短片在保存时使用前缀“摄像”，后面是四位数的数字。例如，保存的第一段视频短片将命名为“摄像 0000.3gp”。

要对已保存的照片和视频短片的标题进行个性化设置，请执行下列操作：

1. 从照相机中选择操作 > 设置。
2. 选择预设名称。
3. 选择我的名称。
4. 输入所需的前缀，然后选择确认。屏幕上将显示确认信息。照片和视频短片的名称将使用新的前缀，后面是四位数的数字。

要关闭照相机声音，请执行下列操作：

1. 从照相机中选择操作 > 设置。
2. 选择照相机和视频声音。
3. 选择关。屏幕上将显示确认信息。



多媒体资料功能允许您在 Vertu 手机中存储和管理多媒体内容。这些内容包括图像、视频短片、主题元素和铃声。

您的 Vertu 手机具有两种内存 - 手机内存和内置存储卡。您可以将文件存储在任意内存中，但是存储卡的存储空间更大。



注意：内置存储卡无法从 Vertu 手机中卸下。

### 访问多媒体资料

要访问多媒体资料，请执行下列操作：

从主屏幕中选择功能表 > 多媒体资料。

### 更改多媒体资料显示方式

要更改多媒体资料文件夹和文件的显示方式，请执行下列操作：

1. 从多媒体资料中选择操作 > 查看方式。
2. 按照需要选择按详情排列 / 列表 / 图标。

### 查看存储状态

要查看存储状态，请执行下列操作：

1. 从多媒体资料中选择操作 > 存储状态。屏幕上将显示手机内存和内置存储卡的存储状态。
2. 选择一个条目，以便查看其存储状态的详情。

### 多媒体资料文件夹

#### 查看手机内存中的文件夹

要查看手机内存中的文件夹，请执行下列操作：

从主屏幕中选择功能表 > 多媒体资料。屏幕上将显示顶层文件夹。

#### 查看内置存储卡中的文件夹

要查看内置存储卡中的文件夹，请执行下列操作：

从主屏幕中选择功能表 > 多媒体资料 > Media。屏幕上将显示顶层文件夹。



提示：Media 是内置存储卡的预设名称。有关重命名存储卡的信息，请参阅“重命名存储卡”。

#### 查看文件夹详情

要查看文件夹的名称、大小及其创建日期和时间，请执行下列操作：

滚动至所需的文件夹，然后选择操作 > 详情。

#### 查看文件夹的内容

文件夹可以包含文件夹和 / 或文件。

要查看文件夹的内容，请执行下列操作：

滚动至所需的文件夹，然后选择打开。

#### 对文件夹的内容排序

您可以按名称、日期、格式和大小对文件夹的内容进行排序。



注意：在文件夹内，子文件夹始终在文件的上方列出。

要对文件夹的内容排序，请执行下列操作：

1. 滚动至所需的文件夹。
2. 选择操作 > 排序，然后选择要作为排序依据的属性，并选择是按升序还是降序来排序。



## 多媒体资料

### 过滤文件夹的内容

您可以按名称中的前几个字母对文件夹的内容进行过滤。

要过滤文件夹的内容，请执行下列操作：

1. 打开所需的文件夹。
2. 选择操作 > 查找。
3. 输入一个字符。名称以该字符开始的所有文件夹和文件都将显示在屏幕上。
4. 输入更多字符，以便进一步过滤内容。

### 增加文件夹

要在当前文件夹内增加新的文件夹，请执行下列操作：

1. 选择操作 > 增加文件夹。
2. 输入新文件夹的名称，然后选择确认。屏幕上将显示确认信息。

### 重命名文件夹

要重命名文件夹，请执行下列操作：

1. 滚动至所需的文件夹。
2. 选择操作 > 重新命名文件夹。
3. 编辑文件夹的名称，然后选择确认。屏幕上将显示确认信息。



注意：您只能重命名自己创建的文件夹。预设文件夹不能重命名。

### 复制文件夹

要复制一个文件夹，请执行下列操作：

1. 滚动至所需的文件夹。
2. 选择操作 > 复制文件夹。
3. 滚动至目标文件夹，然后选择复制至。屏幕上将显示确认信息。



注意：您只能复制自己创建的文件夹。预设文件夹不能复制。

有关复制多个文件夹的信息，请参阅“复制多个多媒体资料条目”。

### 转存文件夹

要转存文件夹，请执行下列操作：

1. 滚动至所需的文件夹。
2. 选择操作 > 移动文件夹。
3. 滚动至目标文件夹，然后选择转存至。屏幕上将显示确认信息。



注意：您只能转存自己创建的文件夹。预设文件夹不能转存。

有关转存多个文件夹的信息，请参阅“转存多个多媒体资料条目”。

### 删除文件夹

要删除文件夹，请执行下列操作：

1. 滚动至所需的文件夹。
2. 选择操作 > 删除文件夹。
3. 选择确认以确认删除。屏幕上将显示确认信息。



注意：您只能删除自己创建的文件夹。预设文件夹不能删除。

有关删除多个文件夹的信息，请参阅“删除多个多媒体资料条目”。

## 多媒体资料文件



注意：某些文件可能受到版权保护，无法复制、修改、传输或转发。

### 查看文件的详情

要查看文件的名称、大小、创建日期和时间及其格式，请执行下列操作：

滚动至所需的文件，然后选择操作 > 详情。

### 重命名文件

要重命名文件，请执行下列操作：

1. 滚动至所需的文件。
2. 选择操作 > 重新命名。
3. 编辑文件的名称，然后选择确认。屏幕上将显示确认信息。

### 复制文件

要复制一个文件，请执行下列操作：

1. 滚动至所需的文件。
2. 选择操作 > 复制。
3. 滚动至目标文件夹，然后选择复制至。屏幕上将显示确认信息。

有关复制多个文件的信息，请参阅“复制多个多媒体资料条目”。

### 转存文件

要转存文件，请执行下列操作：

1. 滚动至所需的文件。
2. 选择操作 > 转存。
3. 滚动至目标文件夹，然后选择转存至。屏幕上将显示确认信息。

有关转存多个文件的信息，请参阅“转存多个多媒体资料条目”。

## 发送文件

要发送一个文件，请执行下列操作：

1. 滚动至所需的文件。
2. 选择操作 > 发送，然后选择所需的发送方式。

要发送多个文件，请执行下列操作：

1. 滚动至所需的第一个文件。
2. 选择操作 > 标记。
3. 通过标记方式选择所需的其它文件。
4. 选择操作 > 发送标记的条目，然后选择所需的发送方式。

有关以信息方式发送文件的信息，请参阅“信息”一节。

有关以蓝牙方式发送文件的信息，请参阅“设置”中的“蓝牙”。

## 删除文件

要删除文件，请执行下列操作：

1. 滚动至所需的文件。
2. 选择操作 > 删除。
3. 选择确认以确认删除。屏幕上将显示确认信息。

有关删除多个文件的信息，请参阅“删除多个多媒体资料条目”。





# 多媒体资料

## 文件夹和文件选项

### 复制多个多媒体资料条目

要复制多个文件夹和 / 或文件，请执行下列操作：

1. 滚动至所需的第一个条目。
2. 选择操作 > 标记。
3. 通过标记方式选择所需的其它条目。
4. 选择操作 > 复制标记的条目。
5. 滚动至目标文件夹，然后选择复制至。屏幕上将显示确认信息。

要复制文件夹的所有内容，请执行下列操作：

1. 打开所需的文件夹。
2. 选择操作 > 全部标记。
3. 选择操作 > 复制标记的条目。
4. 滚动至目标文件夹，然后选择复制至。屏幕上将显示确认信息。

### 转存多个多媒体资料条目

要转存多个文件夹和 / 或文件，请执行下列操作：

1. 滚动至所需的第一个条目。
2. 选择操作 > 标记。
3. 通过标记方式选择所需的其它条目。
4. 选择操作 > 转存标记的条目。
5. 滚动至目标文件夹，然后选择转存至。屏幕上将显示确认信息。

要转存文件夹的所有内容，请执行下列操作：

1. 打开所需的文件夹。
2. 选择操作 > 全部标记。
3. 选择操作 > 转存标记的条目。
4. 滚动至目标文件夹，然后选择转存至。屏幕上将显示确认信息。

### 删除多个多媒体资料条目

要删除多个文件夹和 / 或文件，请执行下列操作：

1. 滚动至所需的第一个条目。
2. 选择操作 > 标记。
3. 通过标记方式选择所需的其它条目。
4. 选择操作 > 删除标记的条目。
5. 选择确认以确认删除。屏幕上将显示确认信息。

要删除文件夹的所有内容，请执行下列操作：

1. 打开所需的文件夹。
2. 选择操作 > 全部标记。
3. 选择操作 > 删除标记的条目。
4. 选择确认以确认删除。屏幕上将显示确认信息。

## 存储卡选项

### 重命名存储卡

要重命名内置存储卡，请执行下列操作：

1. 从主屏幕中选择功能表 > 多媒体资料 > Media。
2. 选择操作 > 存储卡选项 > 重新命名内置存储
3. 编辑内置存储卡的名称，然后选择确认。屏幕上将显示确认信息。

### 格式化存储卡



**重要：**如果您格式化内置存储卡，则其中存储的所有数据都将被删除。

要格式化内置存储卡，请执行下列操作：

1. 从主屏幕中选择功能表 > 多媒体资料 > Media。
2. 选择操作 > 存储卡选项 > 格式化内置存储
3. 选择确认以确认删除。屏幕上将显示确认信息。
4. 选择确认以确认格式化。
5. 选择确认以确认删除内置存储卡中的所有文件。屏幕上将显示确认信息。

您的 Vertu 手机带有以下附件：

- 电池
- 墙式充电器（包括墙式充电器插头和数据线）
- 数据线

有关经认可用于 Vertu 手机的附件的更多信息，请联系 Vertu Concierge 或访问 [www.vertu.com](http://www.vertu.com)。

有关与您的 Vertu 手机和附件相关的安全信息，请参阅健康和安​​全信息。

有关与您的 Vertu 手机和附件相关的保养和维修信息，请参阅保养和维修。

## 电池

您的手机由可充电电池供电。适用于本手机的电池型号为 BL-5C。Vertu 可能会推出适用于本手机的其它电池型号。本手机适合使用 AC-31 充电器进行充电。

新电池需要经过两次或三次完全的充电和放电过程，才能达到其最佳性能。

如果是初次使用电池或电池长时间未用，则可能需要几分钟时间才会在显示屏上出现充电指示灯，或者才能进行任何通话。

电池的通话和待机时间仅为估计值，具体取决于信号强度、网络条件、所用功能、电池使用年限和情况、电池所处的温度、数字模式使用情况以及其它许多因素。手机用于通话的时间量将影响其待机时间。同样，手机开机并处于待机模式的时间量将影响其通话时间。

通过关闭某些暂时不用的功能（例如蓝牙），可以使电池性能得到最大化。



**注意：**如果将电池从您的 Vertu 手机中取出超过一个小时，则需要重新设定日期和时间。

电池可以进行数百次充电和放电，但它最终会耗尽。如果通话和待机时间明显短于正常水平，请更换电池。

## 电池充电

Vertu 手机的电池可反复充电，并且需要定期充电。为电池充电之前，不一定必须将电池完全放电。

要为电池充电，请执行下列操作：

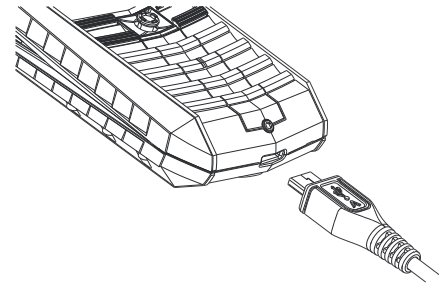

1. 如图所示，将 micro-USB 充电器连接器连接至 Vertu 手机。请确保正确地插入连接器，连接器符号朝上。

2. 将充电器连接到已通电的交流电插座。几秒钟之后，将会显示电池充电动画指示符。如果 Vertu 手机处于开机状态，将显示确认信息。

充电时间因电源而异，建议始终使用 Vertu 墙式充电器。

一定要将电池充到完全充满为止。电池充满电后，电池充电动画指示符将会停止。如果 Vertu 手机已开机，则会短暂显示充电已完成。请从墙壁插座拔掉充电器以节能。消息。



## 附件

### Vertu 电池正品指导

为确保您的安全，请务必使用原装 Vertu 电池。为确保获取的是原装 Vertu 电池，请向 Vertu 授权服务中心或经销商购买，并按以下步骤检查防伪标签：

1. 在查看标签上的防伪标记时，应该能看到一个 Vertu 符号和三个字符，与以下所示类似。



2. 在背景中应该能看到唯一的防伪序列号。

即使成功完成以上步骤，也还不能完全保证是正品电池。如果您无法确认是不是正品，或者有理由相信标签上带有防伪标记的 Vertu 电池不是正品 Vertu 电池，则应停止使用并携至最近的 Vertu 授权服务中心或经销商处寻求协助。

### 墙式充电器

随 Vertu 手机提供的墙式充电器应该适合在您所在的地区使用。不过，每次连接充电器之前，请先检查交流电插座的电气参数额定值是否适合该充电器。

### 数据线

micro-USB 数据线允许您在 Vertu 手机与兼容计算机之间传输数据，例如当您使用 Vertu PC Suite 时。您还可以在 Vertu 手机与支持 PictBridge 的兼容打印机之间传输数据。

要将数据线连接至您的 Vertu 手机，请执行下列操作：

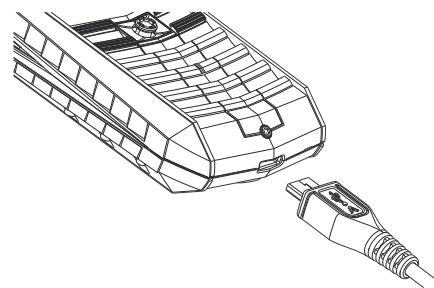

如图所示，将数据线的 micro-USB 连接器连接至您的 Vertu 手机。请确保正确地插入连接器，连接器符号朝上。

要将数据线连接至计算机，请执行下列操作：

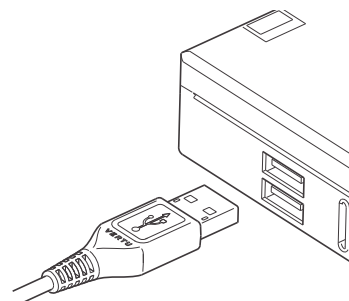

将数据线的 USB 连接器连接至计算机的 USB 端口。



问题	可能的原因	可能的解决方法
手机无法开机	电池电量不足。	对电池充电（参阅“第 121 页”）。
	电池安装不正确。	确保电池已正确插入（参阅“第 12 页”）。
手机自动关机	电池电量不足。	对电池充电（参阅“第 121 页”）。
无法对电池充电	电池安装不正确。	确保电池已正确插入（参阅“第 12 页”）。
	充电器未连接。	确保充电器已连接至手机和工作正常的电源插座。
	插头变脏。	清洁充电器和电池的插头。
	电池已磨损。	更换电池。
	电池或充电器已损坏。	更换电池或充电器。如需协助，请联系您的经销商。
电池耗电太快	蓝牙已启动。	关闭蓝牙（参阅“第 75 页”）。
未显示网络	SIM 卡未正确装入。	确保 SIM 卡已正确插入（参阅“第 12 页”）。
	SIM 卡与手机之间的接点变脏。	小心清洁 SIM 卡与手机之间的接点。
	网络信号太弱。	请移到没有障碍物阻隔信号的地方。
	SIM 卡已损坏。	请联系您的服务提供商以获取更换用的 SIM 卡。
无法拨打电话	您不在网络服务区内。	如果服务提供商支持，请连接至另一个网络（参阅“第 81 页”）。
	通话限制已启动。	关闭通话限制（参阅第 25 页）。
无法接听电话	呼叫转接已启动。	关闭呼叫转接（参阅第 35 页）。
	通话限制已启动。	关闭通话限制（参阅第 25 页）。
来电无铃声	手机已设置为有来电时不响铃。	更改或编辑情景模式（参阅“第 70 页”）。
		编辑铃声设置（参阅“第 72 页”）。
通话质量太差	网络信号太弱。	请移到没有障碍物阻隔信号的地方。
	网络信号变换频繁，例如在乘坐火车时。	等待至信号强度保持稳定，然后再拨打或接听电话。
通话中的另一方听不到您的声音	手机已静音。	取消手机静音（参阅“第 33 页”）。

## 故障诊断



问题	可能的原因	可能的解决方法
无法发送或接收短信	您的服务提供商未启用此服务。	请联系您的服务提供商以检查您的服务预订状态。
	服务中心号码不正确。	确保服务中心号码正确（参阅 第 55 页）。要获取该号码，请联系您的服务供应商。
无法发送或接收彩信	您的服务提供商未启用此服务。	请联系您的服务提供商以检查您的服务预订状态。
	彩信设置缺少或不正确。	确保彩信设置正确（参阅 第 59 页）。要获取设置，请联系您的服务供应商。
无法访问互联网	您的服务提供商未启用此服务。	请联系您的服务提供商以检查您的服务预订状态。
	网络设置缺少或不正确。	确保网络设置正确。要获取设置，请联系您的服务供应商。
存储空间太少	手机上存储的内容太多。	删除任何不需要的信息，清除互联网历史记录，并且删除任何不需要的文件。



<b>存储</b>	
可用存储 (内置存储卡)	32 GB (钛金属版) 8 GB (铝金属版)
通讯录最多条数	2000
信息最多条数	1000 (包括彩信)
日历条目最多条数	2000
蜂窝协议	GSM 850/900/1800/1900 EDGE WCDMA I (2100) II (1900) V (850) VI (800) HSDPA HSUPA
能耗级别	WCDMA, 3 类, 24 dBm
语音编解码器	WB-AMR、AMR、EFR、FR、HR
<b>物理特性</b>	
尺寸 (长 × 宽 × 厚)	117 毫米 x 46 毫米 x 19 毫米
体积	82.7 立方厘米
重量 (包括电池)	钛金属款: 170 克 铝金属款 (带橡胶): 148 克 铝金属款 (带皮革): 150 克
<b>接口</b>	
电缆、耳机和手机充电	微型 USB
电池容量	1050 毫安
<b>显示屏</b>	
LCD	40.8 毫米 x 30.6 毫米 (2" 有效区域) TFT
分辨率	QVGA, 240x320 (1600 万色)

<b>音频 / 视频编解码器</b>	
音频	铃声: AAC、AMR、AMRWB、AWB、MID、MP3、M4A、WAV、WMA 媒体播放器: AAC、AAC+、eAAC+、MP3、WMA
视频	3GP、H.263、H.264、MP4
蓝牙	蓝牙版本 2.0 + EDR 高级音频分配模式 (A2DP) 音频 / 视频遥控模式 (AVRCP) 拨号网络模式 (DUN) 文件传送模式 (FTP) 一般音频 / 视频分配模式 (GAVDP) 一般访问模式 (GAP) 一般对象交换模式 (GOEP) 免提模式 (HFP) 耳机模式 (HSP) 对象推送模式 (OPP) 个人区域网络模式 (PAN) 通讯簿访问模式 (PBAP) 串行端口模式 (SPP) 服务发现应用模式 (SDAP) SIM 访问模式 (SAP)
照相机	500 万像素
浏览器	OSS 浏览器 X-HTML 带 TCP/IP, WAP 2.0
Java	MIDP Java 2.0

# 功能表树



信息	新建信息	收件箱	电子邮件	草稿	发件箱	信息报告	语音信息	广播信息	已发信息	已存信息	即时信息	信息设置	命令编辑器	删除信息	
												标准设置			
												短信			
												彩信			
												电子邮件信息			
												服务消息			
通讯录	姓名	新增	设置	通话组	单键拨号	本机号码	服务号码	删除全部姓名	转存联系人	复制联系人					
			存储状态												
通讯记录	全部通话	未接来电	已接来电	已拨电话	信息收信人	清除通讯记录	通话计时	数据计数器	数据计时器	信息通讯记录	定位	同步记录			
											位置记录				
设置	日期和时间	情景模式	主题元素	提示音设置	显示设置	灯光	个人快捷操作	数据连通	通话设置	手机设置	附件	配置设置	保密设置	恢复出厂设置	同步和备份
	时间管理 日期和时间设置 时间和日期格式							蓝牙 分组数据 GPS	呼叫转接	语言设置 存储状态 语音识别 手机软件更新	充电器		呼叫限制 密码功能		手机同步 数据传送
影音天地	收藏	游戏	手电筒	计算器	媒体播放器	均衡器	秒表	定时器	摄像机	录音	备忘				



网络



书签



输入网址



最后浏览网址



网络设置



清除缓冲存储



显示  
标准  
安全  
下载设置  
配置设置

Vertu 服务



Vertu Feeds



旅行



Vertu 私人助理



Vertu Fortress



注册



导航



上一地图



查找地址



已存位置



最近位置



当前位置



计划路线



起点  
目的地

附加服务



设置



照相机



多媒体资料



SIM 卡服务



(如果您的 SIM 卡支持)





## 担保和法律信息

### 制造商有限担保



注意：本有限担保并不影响您根据与消费产品销售相关的适用国家 / 地区法律而享有的法定权利。

Vertu 提供此有限担保的对象是销售包装中所含 Vertu 产品（下称“产品”）的购买者。

Vertu 或 Vertu 授权服务公司将在具有商业合理性的时间内对材料、设计和工艺上的缺陷作出免费补偿。在符合本有限担保的情况下（除非法律另有要求），产品将得到修复或更换（如果 Vertu 判断确有必要）。

### 担保期

担保期从第一位最终用户最初购买产品的时间开始计算。产品可能包含几个不同的部件，而它们的担保期（下称“担保期”）可能各有不同。不同的担保期分别为：

- 移动设备为二十四（24）个月，除以下（b）和（c）中所列耗材部件和附件之外的附件（随移动设备销售包装附带或另行销售）为十二（12）个月；
- 电池、充电器、电缆和护盖为六（6）个月；
- 用于提供任何软件的介质（例如 CD-ROM）为九十（90）天。

只要您所在国家 / 地区的法律准许，担保期就不能由于后续转售、Vertu 授权维修或更换产品而延期或再续或受其它影响。但是，在担保期内维修或更换的部件继续享受的担保期将为原始担保期的剩余时间或自维修或更换之日起六十（60）天，以较长者为准。

### 如何获取担保服务

如果您希望根据本有限担保提出索赔，请将您的产品或受影响的部件（如果不是整个产品）退回至 Vertu 授权服务公司。有关如何提出索赔的进一步详情，可以致电 Vertu 客户服务中心（可能会收取国内话费或额外费用）。有关 Vertu 授权服务公司的信息，可以在销售包装或本地 Vertu 网页（如果可用）上找到。

对于根据本有限担保提出的任何索赔，您都必须在所报缺陷引起您注意的合理时间范围内将缺陷告知 Vertu 或 Vertu 授权服务公司，并且在任何情况下都不得超过担保期。

在根据本有限担保提出索赔时，我们将要求您提供：

- 产品（或受影响的部件）以及
- 原始购买凭证，其中应清楚列明销售商的名称和地址、购买的日期和地点、产品类型以及 IMEI 或其它序列号。

### 哪些不在担保范围内？

- 本有限担保不包括用户手册或任何第三方软件、设置、内容、数据或链接，无论它们是随产品附带还是下载，也无论是在装设、装配、运送还是交付链中的任何时候附带或是您通过其它任何方式获得。Vertu 并不保证任何 Vertu 软件都能符合您的要求、可以与第三方提供的任何硬件或软件配合使用，不保证任何软件的操作都不会出现中断或无错误，也不保证软件中的任何缺陷都可以纠正或被纠正。
- 本有限担保不包括：a) 正常磨损和破损（包括但不限于照相机镜头、电池或显示屏的磨损和破损），b) 由于拿放不慎导致的缺损（包括但不限于由于尖锐物品、折弯、挤压或跌落而造成的缺损），或者 c) 由于产品使用不当而造成的缺损或损坏，包括在使用时不遵守 Vertu 指示（例如产品用户指南中的指示）和 / 或 e) 超出 Vertu 合理控制范围内的其它因素。
- 本有限担保不包括由于以下原因造成的缺损：将本产品与其它非 Vertu 制造或提供的任何产品、附件、软件和 / 或服务配合使用或连接，或者不按照指定用法使用。如果您或第三方非法访问服务、其它帐户、计算机系统或网络，则可能会由于病毒而造成缺损。非法访问的途径可能包括黑客攻击、密码破解或其它各种方法。
- 如果造成缺损的原因是由于电池短路、电池外壳或电池芯密封层破裂或出现遭破坏的痕迹，或者将电池用于非指定设备，则不在本有限担保范围之内。

5. 如果本产品曾被授权服务中心之外的他人拆开、改动或修理，或者使用非授权备用部件修理，或者产品的序列号、移动附件日期代码或 IMEI 号码曾被删除、擦除、涂损、改动或以任何方式变得字迹模糊，则不适用本有限担保。此点应由 Vertu 作出判断。
6. 如果本产品曾暴露在湿气、潮湿环境或极端温度或环境条件下（或者在此类条件下极快变化）、受到侵蚀、氧化、溅入食物或液体或受到化学品影响，则不适用本有限担保。

### 其它重要须知

本产品操作时使用的 SIM 卡以及蜂窝和 / 或其它网络或系统均由第三方独立服务提供商提供。因此，Vertu 在本担保内对蜂窝或其它网络或系统的操作、可用性、覆盖范围、服务或范围不承担任何责任。服务提供商可能需要对任何 SIM 锁定或其它为将本产品锁定至特定网络或运营商而添加的锁定进行解锁，Vertu 或 Vertu 授权服务公司才能修理或更换本产品。在此类情况下，请先联系服务提供商以将本产品解锁。

请记住对产品中存储的所有重要内容和数据进行备份或保留书面记录，因此它们可能会在产品的修理或更换期间丢失。如以下“Vertu 责任限制”一节中的条款所述，对于在产品修理或更换期间由于任何原因造成的内容或数据丢失、损坏或讹误而导致的任何损坏或损失，Vertu 在任何情况下都不承担明示或暗示的责任。

由 Vertu 更换下来的产品的所有部件或其它设备均属 Vertu 的财产。如果发现产品不在本有限担保的条款和条件范围之内，Vertu 及其授权服务公司保留收取手续费的权利。在修理或更换产品时，Vertu 可能会使用全新、相当于全新或修复的产品或部件。

您的产品可能包含国家 / 地区专用要素，包括软件。如果产品是从原始目的地国家 / 地区再出口至另一个国家 / 地区，则可能包含不应被视为本有限担保所定义缺陷的国家 / 地区专用要素。

### Vertu 责任限制

在产品存在缺陷时，本有限担保是您针对 Vertu 提供补偿要求的唯一排他性凭证，并且列出了 Vertu 的唯一排他性责任。本有限担保用于取代其它所有 Vertu 担保和责任，无论是口头、书面、（非强制性）法定、合约性、民事侵权性或其它形式，包括但不限于适用法律准许的范围、任何潜在条件、关于质量满意度或适用性的担保或其它条款。但是，本有限担保不应排除或限制：i) 您根据适用国家 / 地区法律而享有的法定权利，或者 ii) 您针对产品销售商所拥有的任何权利。

在适用法律许可范围内，Vertu 对以下情况不承担任何责任：数据的丢失、损坏或讹误、任何利益损失、无法使用产品或功能、业务损失、合约损失、收入损失或预计节约损失，或者任何间接损失或损坏、必然性损失或损坏或特殊损失或损坏。

在适用法律许可范围内，Vertu 的责任应限制为产品的购买价值。以下情况时不适用以上限制：Vertu 存在重大过失或有意误导，或者已证明由于 Vertu 的过失而导致死亡或人身伤害。



注意：本产品是一款精致的电子设备。Vertu 强烈建议您先熟读随本产品附带并用于本产品的用户指南和指示。



注意：本产品可能包含高精度显示屏、照相机镜头和其它此类部件，如果在处理时不特别小心，可能会造成刮伤或其它损坏。

Vertu

Keilalahdentie 2-4

FIN-02150 Espoo

Finland

## 担保和法律信息

### 出口控制

您的 Vertu 手机中可能包含依据美国的“出口管理”规定从美国出口的物品、技术或软件。禁止任何违背美国法律的做法。

### 许可

包括来自“RSA Security”的 RSA BSAFE 密码或安全协议软件。



Java™ 和所有基于 Java 的标记都是 Sun Microsystems, Inc. 的商标或注册商标。



WorldMate® 由 WorldMate Inc. 提供。

随设备提供的第三方应用软件可能由并未与 Vertu 结盟或关联的个人或实体制造或拥有。Vertu 对第三方应用软件不拥有版权或知识产权。因此，Vertu 不对应用软件的最终用户支持、功能或应用软件中的信息或此类材料承担任何责任。Vertu 不对第三方应用软件提供任何担保。

只要您使用应用软件，就表示确认知道应用软件按原样提供，并且在适用法律的最大许可范围之内不提供任何明示或暗示的担保。您进一步确认知道 VERTU 及其附属机构并未作出任何明示或暗示的表述或担保，包括但不限于不担保权利、适销性或特定用途适用性。VERTU 及其附属机构并未作出任何明示或暗示的表述或担保以保证应用软件不会侵犯任何第三方专利、版权、商标或其它权利。

### 称为 MSNTP 的软件的通用公共许可

(c) 版权, N.M.Maclaren, 1996 年、1997 年、2000 年

(c) 版权, 剑桥大学, 1996 年、1997 年、2000 年

允许以源代码和二进制形式免费使用 MSNTP, 条件是必须完整复制整个许可, 并且与使用相关的任何文档、声明和其它材料都必须承认该软件由剑桥大学的 N.M.Maclaren (以下称为“作者”) 开发。如无特定的事先书面认可, 不得使用作者姓名或剑桥大学的名称来担保或推广通过此材料派生而来的产品。

作者及剑桥大学保留软件的版权和其它所有法定权利, 并且以非排他性方式提供使用。所有用户都必须确认, 该软件的所有衍生品都必须带有以下形式的版权声明:

(c) 版权 N.M.Maclaren,

(c) 版权剑桥大学。

### 不提供担保

由于 MSNTP 软件是经许可免费使用的, 因此作者及剑桥大学绝不提供任何明示或暗示性的担保, 包括但不限于对适销性和特定用途适用性的暗示担保。您必须自行承担由于 MSNTP 软件的质量和性能而带来的任何风险。一旦 MSNTP 证实存在任何缺陷, 您必须承担所有必要的维护或修理费用。

除非法律另有要求, 否则无论任何情况, 作者或剑桥大学或根据规定得到许可修改并重新分发此软件的其它任何一方都不对任何损失负责, 包括但不限于利润损失、财物损失、数据丢失或损坏, 或者是由于使用或无法使用 MSNTP 软件而造成的其它特殊性、偶然性或必然性损失。



### 复制政策

特此授权允许根据以下许可条件，复制并分发 MSNTP 源代码和二进制文件及其任何组成部分的副本：

1. 您可以分发 MSNTP 或其组件，是否增加由自己或别人开发的产品均可。除非“成本性”分发费用之外，未经版权所有者的明确书面同意，不得针对此材料的副本、衍生品或分发收取任何费用。
2. 您也可以销售其它任何产品时随附提供 MSNTP，条件是捆绑软件包的费用无论是否附带 MSNTP 都是相同的，并且确保那些仅对 MSNTP 感兴趣的用户得知这是由剑桥大学免费提供的产品。
3. 如果您分发 MSNTP 软件或其组成部分，无论是否增加由您或别人开发的产品，都必须在有人要求的情况下提供 MSNTP 系统所有部分（不包括由您或别人增加的任何产品）的源代码，或者告知索取人该源代码由剑桥大学免费提供。
4. 不得删减源文件、可执行文件或文档中包含的任何版权声明。
5. 无论是分发 MSNTP 的哪些部分，都不得忘记传输此许可协议。
6. 此软件的任何用户都必须知道，它不带有任何性质的明示或暗示担保或保证，也不提供任何适用性保证。

1996 年 10 月

1997 年 4 月

2000 年 10 月

### 欧盟回收再利用声明

Vertu 将遵守欧洲联盟有关废旧电器和电子设备 (Waste Electrical & Electronic Equipment, WEEE) 回收再利用的规定。

在 Vertu 产品的适当位置增加以下符号表明，Vertu 遵守上述规定。



此符号表示该产品是在 WEEE 法律实施之后投放市场的，并且用户不应将其作为普通生活垃圾处理，而应正确地进行回收。

如果您希望 Vertu 回收已超过使用期限的产品，请将产品送回您购买此产品的经销商处（如果知道）或将其送至 Vertu 总部。

另外，如果您从另一提供商处购买了替换产品，则该提供商有义务收回被替换的产品，并正确地加以回收再利用。

有关欧洲 WEEE 规定的背景资料，请访问

[http://ec.europa.eu/environment/waste/weee/index\\_en.htm](http://ec.europa.eu/environment/waste/weee/index_en.htm)。



# 担保和法律信息

## Vertu 私人助理条款和条件

这些条款和条件适用于 Nokia Corporation, 该公司根据芬兰法律有效成立并存在, 营业执照号码为 0112038-9, 注册地址为 Keilalahdentie 4, 02150 Espoo, Finland, 并且仅在以 Vertu (“Vertu”) 作为商标时有效。

### 1. Vertu 私人助理

作为由 Vertu 有限公司及其关联公司 (“Vertu”) 提供的 “Vertu 私人助理” (“VC”) 的注册会员, 您同意遵守这些条款和条件 (“条款和条件”), 并且通过 VC 向产品和服务提供商 (“提供商”) 订购任何产品或服务时, 您同意这些条款和条件适用于您的订单。

### 2. 会员身份信息

在您注册成为 VC 会员时, 必须提供正确的详细信息, 否则, 您的会员资格以及任何后续交易可能会无效。提供准确的信息是一项持续性的责任; 如果在注册期间提供的任何信息有变更, 您必须通知 Vertu。

### 3. 预订

如果适用, 初始预订费的交纳日期为初始预订之日, 除非您通知 Vertu 不再续订, 否则续订费的交纳日期为初始预订一年以后 (“续订日”)。费用必须提前按年度支付, 支付时可以使用任何主要的贷记卡 / 借记卡或记帐卡。预订费概不退还。不过, Vertu 可以根据取消预订的具体情况, 自行决定是否退还某项预订的全部或部分预订费。您应授权 Vertu 最早可以在您的 “续订日” 之前 28 天从您的付款卡中扣除续订费。如果 Vertu 没有您的付款详细信息, 会有专人直接与您联系, 以履行续订手续。Vertu 有时会向您通知预订费率, 应支付的预订费将是 “续订日” 的有效预订费。

您应同意仅将您的 VC 会员身份用于授予会员身份时规定的目的。

### 4. VC 服务

作为 VC 的会员, 您有权享用我们不断向您推荐的、经有关产品 / 服务 “提供商” 许可的所有产品和服务。

### 5. 有可能变动的服务

会员请注意:

- 服务有时可能无法提供, 有时可能会发生某些变动;
- 有时可能会更换 “提供商”;
- “提供商” 可能会施加自己的条款和条件, 您需要始终遵守这些条款和条件。

### 6. 服务付费方式

请注意, 某些 “提供商” 可能就其提供的服务向您收取押金、入会费或其它费用。支付此类费用的责任由您自负。为了使您能够享受到 “提供商” 的服务, 在您要求之下, Vertu 会授权 “提供商” 将这些费用作为借项记入您指定的付款卡。

### 7. 服务的承诺

Vertu 以确保全天候提供服务为目标, 并竭力保证您能够从自己的会员身份中获得最大的益处。如果无法提供某一服务, 我们将尽力确保在可能的情况下最大限度地兑现先前的承诺, 但不对 Vertu 合理控制之外的 “提供商” 的任何行为负责。有时, 获取或提供某些服务可能会产生 VC 手续费, 我们将向您通知此类费用。在这种情况下, 您应授权 Vertu 将此类手续费作为借项记入您指定的付款卡。除非 “提供商” 同意, 否则您无权取消已在您的要求之下开始提供的任何服务。

### 8. 收回权利

Vertu 保留收回提供的任何服务和 / 或拒绝提供所请求服务的权利。

### 9. 需求的处理

如果 Vertu 无法处理任何需求, 我们将在可能的情况下尽快通知您。

### 10. 与 VC “提供商” 的商务往来

“提供商” 负责为您提供所选的物品和服务。Vertu 将尽其所能帮助您处理与 “提供商” 之间的所有商务往来。

### 11. 个人会员身份

VC 会员身份仅限注册的 Vertu 手机用户本人使用。您有责任确保不让其他人 (您的个人助理除外) 使用您的会员身份访问会员服务并获得相关利益。

### 12. 取消会员身份

Vertu 保留出于某种原因 (自行决定) 取消或暂停您的会员身份的绝对权利。如果 Vertu 取消您的会员身份, 但根据您已交纳的年预订费, 您可以享用服务的时间尚未到期, 那么 Vertu 将根据余下的服务时间退还年预订费的余额。

### 13. 条款和条件变更

Vertu 有时可能会更改这些“条款和条件”。Vertu 将及时向您通知任何变更。我们将采用下面的所有方式或某些方式发出通知：

- 新闻稿；
- 邮件；
- 电子邮件或其它个人递送服务。

### 14. 付款详细信息

如果我们没有您的付款卡详细信息，可能无法提供或供给需要付款才能得到的优惠、物品或服务。

您在作为 VC 会员期间，可以只使用 VC 进行交易。在订购产品或服务时，您需要提供付款卡的详细信息。您应承诺，为了预订、订购或购买产品或服务而向我们提供的所有详细信息均属实，而且您所使用的付款卡归您所有，卡上的资金足够支付产品或服务的费用。

### 15. 提供详细信息

Vertu 可能会将您的付款卡详细信息以及任何其它重要的有关预订的详细信息转给其代理、雇员、分包商和“提供商”，您应同意我们为了处理您的订单而转发此类详细信息。如果您提供的详细信息有任何更改，必须尽快通知 Vertu。

### 16. 付款日期

您应在 Vertu 和 / 或“提供商”接受（究竟由谁接受视具体情况而定）您的订单之后，支付通过 VC 购买的所有产品和服务的款额。

### 17. 交付

如果通过 VC 发出产品或服务订单，即表明您同意交付或操作过程所用的时间为购买时规定的时间。我们希望您能够尽快获得订购的产品或服务。如果交付或操作过程所用的时间比预先规定的时间长（或无法提供产品或服务），“提供商”（或由 Vertu 代表“提供商”）将尽早向您通知这一情况，并且您毫无疑问将有权收回订单并获得全额退款。

### 18. 有限担保

Vertu 向您承诺，Vertu 将竭力细心周到地运用其技术为您提供高品质的 VC 服务，并将尽可能一次次地按照您的要求和说明提供服务。当 Vertu 向您提供由第三方提供的任何物品或服务时，Vertu 就是负责提供该物品或服务的代理。Vertu 将精心挑选“提供商”，并将确保向“提供商”发出的订单符合您的要求。为了避免引起怀疑，Vertu 目前和将来均不会对 VC 服务中所含的任何信息和建议作出相关的表述或推荐。在决定是否与任何第三方签署合同，由其提供服务或购买其物品时，您应依靠自身的能力来判断此类信息和建议的质量、价值及适宜性，并对所做的决定负责。

### 19. Vertu 代理身份

您只与相关“提供商”签署购买产品或服务的合同。Vertu 是“提供商”的代理，除非另有明确规定，否则您的所有权利和补偿都由“提供商”负责。

### 20. 免责声明

对于由 Vertu 作为“提供商”或作为您与任何特定“提供商”之间关系中的任何角色提供的产品和服务，Vertu 不承担任何责任。不过，Vertu 将尽力协助您处理与“提供商”之间的商务往来。

您应同意，您与任何“提供商”之间签署的任何合同均为独立合同。因此，对于任何“提供商”的任何行为或疏忽带来的责任，或是因“提供商”的任何行为或疏忽给您带来的损失，Vertu 概不负责，而不论您与“提供商”之间是否通过 VC 进行商务往来。

### 21. 责任限制

Vertu 不负责承担因无法与 VC 联系或无法完成交易而导致的任何损失或索赔。

除了因 Vertu 疏忽而导致的人身伤亡或在这些“条款和条件”中明确规定的情况外，对于因提供“服务”或因您信赖 Vertu 在此提供的信息和建议以及由此导致由第三方提供物品和服务而引起的任何类型的损失、成本、费用或损害（直接或间接），Vertu 概不负责。

对于因您的请求或说明不完整、不正确或不准确，因这些请求或说明晚到或未到期，或因您的任何其它错误而导致的任何损失、损害、成本、费用或其它索赔，Vertu 概不负责。

如果 Vertu 延迟履行或未能履行有关 VC 服务方面的任何职责，但造成延迟或未能履行的原因超过了 Vertu 的合理控制范围，则 Vertu 不承担任何责任，也不属于违反这些“条款和条件”。



## 担保和法律信息

除了因 Vertu 疏忽而导致的人身伤亡和在这些“条款和条件”中规定的情况外，Vertu 对于因违反此处所述职责而向您赔付的最高限额为年预订费（如果有），以及与所提供的 VC 服务有关的费用。

此处所述的责任限制仅在法律允许的最大范围内适用。

### 22. 管辖法律和争议仲裁

除了赔款应归 Vertu 的索赔外，因使用 VC 而导致的或与其相关的任何索赔及所有索赔都应在您或 Vertu 知道或应该已经知道引发索赔的事实之日起一（1）年之内提出，此后将拒绝此类索赔。如果您的会员身份请求或特定服务请求的接受地点位于欧洲、中东或非洲，则管辖法律为芬兰法律。由这些“条款和条件”引发的或与其有关的一切争议将按照“国际商会仲裁规则”由依照该“规则”指定的一名仲裁员作最终解决。仲裁程序将使用英语在英国伦敦进行。仲裁决议应是终局的并具有约束力的，前提是各方有权在任何其它司法辖区内为强制执行英格兰和威尔士法院的判决或命令提起诉讼。

如果您的会员身份请求或特定服务请求的接受地点位于亚太地区，这些“条款和条件”的管辖法律为新加坡法律。由这些“条款和条件”引发的一切争议将只能按照“新加坡国际仲裁中心规则”（SIAC 规则）在新加坡作最终解决。仲裁程序将使用英语在新加坡进行。裁决应是终局的并对双方具有约束力，前提是各方有权在任何其它司法辖区内为强制执行仲裁判决提起诉讼。

如果您的会员身份请求或特定服务请求的接受地点位于美洲地区，所有争议和与仲裁相关的事务应受“联邦仲裁法案”（9 U.S.C. § § 1 et. seq.）的管辖。除非在适用的美国联邦法律管辖的范围内，否则任何与 VC 及其“提供商”之间的交易应受德克萨斯州法律的管辖，与法规冲突之处除外。除了赔款应归 Vertu 的索赔外，因您的会员身份和使用 VC 而导致的或与其相关的任何及所有索赔都应在您或 Vertu 知道或应该已经知道引发此类索赔的事实之日起十八（18）个月之内提出，此后将拒绝此类索赔。与您的会员身份和使用 VC 以及通过 VC 发出的任何订单相关的一切争议应提交（附带提交因您与 Vertu 之间的其它交易和 / 或协议而导致或与其相关的任何反索赔和争议）至“美国仲裁协会”（“AAA”）在得克萨斯州达拉斯县的办公室，作终局性的、有约束力的和秘密的仲裁，此类仲裁在得克萨斯州的达拉斯县进行，除非您以任何方式侵犯或威胁要侵犯 Vertu、Vertu 分公司或 Vertu 许可证颁发者的任何知识产权，在此情况下，Vertu 可以在得克萨斯州的任何州法院或联邦法院内寻求禁令或其它相应的补偿，Vertu 也可以选择任何其它相应的州或县，而您接受此类法院的专门裁决和裁决地。除非各方书面同意，否则

因这些“条款和条件”引发的争议应按照现行的“AAA 无线行业仲裁规则”进行仲裁（此类规则因这些“条款和条件”而修改时除外），并由一名仲裁员审理。受这些“条款和条件”内包含的任何限制或排除损害赔偿的条款制约，仲裁员可以裁决支付其认为合适的补偿，包括但不限于平衡性补偿，前提是不允许对惩戒性的、特殊的、后果性的或惩罚性的损害赔偿裁决补偿。仲裁员确定的胜诉方应支付 AAA 仲裁费用、仲裁员费用和开销（具体费用视情况而定）。仲裁员的裁决具有约束力，它在任何有资格的司法辖区的法院内均可作为判决结果呈出，并且可强制执行。在适用法律允许的最大范围内，仲裁应根据具体个案逐一进行，而不对同类案例进行共同仲裁，未经您和 Vertu 事先书面同意，因这些“条款和条件”而引发的仲裁不应合并或加入到涉及任何其他人员或实体的仲裁中，而不论是按同类仲裁诉讼还是以其它方式合并或加入。

版权所有 Vertu 2010。保留所有权利。

2010 年 1 月

### 近程被动通信设备

您的 Vertu 手机内含近程被动通信设备。当手机在 Vertu 品牌店或 Vertu 授权服务公司内展示时，此设备允许 Vertu 验证其是不是正品手机。

按键 - 字母对应 41  
保留通话 33  
保密键盘锁 28  
保密码 27, 83  
保密项 27  
保养, 金属 9  
保养, 蓝宝石 8  
保养, 皮革 8  
保养, 陶瓷 8  
保养, 橡胶 9  
备份 84  
备忘 94  
本地位置 69  
本机号码 50  
笔划输入法 39  
壁纸 73, 113  
拨打电话 30  
不显示时钟 15  
彩信 57, 124  
彩信, 播放 58  
彩信, 创建 57  
彩信, 发送 57  
彩信, 回复 58  
彩信, 接收 58  
彩信, 内容 58  
彩信, 图像大小 59  
彩信, 预览 57  
彩信, 转发 58  
彩信创建模式 59  
彩信发送选项 57

彩信接收 59  
彩信设置 59  
操纵杆 13, 74  
操纵杆快捷操作 20  
操作环境 5  
草稿信息 53, 57, 60, 63  
充电器 6, 81, 122, 123  
传统文字输入法 39  
存储 125  
存储状态 78, 117  
待办事项 98  
单键拨号 31  
当前软件, 查看 79  
导航设置 112  
灯光 81  
地图 110  
电池 6, 8, 12, 121, 123  
电池, 充电 121  
电池, 正品 122  
电子设备 5  
电子邮件信息 61  
电子邮件信息, 创建 63  
电子邮件信息, 发送 63  
电子邮件信息, 回复 63  
电子邮件信息, 接收 63, 64  
电子邮件信息, 内容 64  
电子邮件信息, 删除 64  
电子邮件信息, 图像大小 64  
电子邮件信息, 阅读 63  
电子邮件信息, 转发 63





# 索引

电子邮件信息设置 64  
电子邮件帐户，手动设置 62  
电子邮件帐户，自动设置 61  
调制解调器，将 Vertu 手机用作调制解调器 77  
定时器 92  
定位记录 38  
短信 52, 124  
短信，创建 52  
短信，发送 52  
短信，发送选项 53  
短信，回复 54  
短信，接收 53  
短信，阅读 53  
短信，转发 54  
短信服务中心 55  
短信设置 55  
多方通话 34  
多媒体资料文件 119  
多媒体资料文件夹 117  
范本 53, 55, 57, 58, 63  
分组，保存 48  
分组，查看成员详情 49  
分组，查看和编辑详情 49  
分组，删除 49  
分组，删除联系人 49  
分组，添加联系人 48  
分组数据 38, 76  
封闭用户组 27  
服务号码 50  
服务命令 66

服务器同步 85  
服务信息 68  
服务信息设置 68  
符号定义，用户指南 4  
符合标准声明 7  
附件 63, 81  
附件情景模式 81  
功能表 18  
功能表，打开 19  
功能表，导航 20  
固定拨号 26  
关于您的手机 4  
光盘 21  
广播信息 66  
航班模式查询 79  
航班信息 108  
呼叫等待 36  
呼叫转接 35, 123  
互联网 124  
缓冲存储，清除 103  
幻灯片计时 57, 59  
幻灯片选项 57  
恢复出厂设置 83  
会议通话 34  
货币换算器 108  
即时信息 (IM) 66  
即显信息 65  
即显信息，创建 65  
即显信息，发送 65  
即显信息，阅读 65

- 即显信息接收 65
- 计算器 87
- 记时计 91
- 键盘，开锁 14
- 键盘，锁定 13
- 键盘 - 字母对应 41
- 接入点 82
- 接听来电 32
- 结束通话 33
- 捷径功能表 20
- 仅恢复设置 83
- 紧急呼叫 30
- 拒绝通话 33
- 均衡器 90
- 开机铃声 81
- 开启和关闭手机 13
- 快捷方式 74
- 蓝牙 75, 84, 123, 125
- 蓝牙，断开连接 76
- 蓝牙，经蓝牙发送文件 76
- 蓝牙，配对 75
- 蓝牙，取消配对 76
- 蓝牙耳机 76
- 蓝牙连接设置 76
- 蓝牙名称 76
- 蓝牙模式 75
- 立体声强化 79
- 联系人，添加图像 44
- 联系人组 48
- 联想文字输入法 39
- 联想文字字库 40
- 铃声 72
- 浏览器 125
- 浏览器安全 28
- 录音 93
- 录制视频短片 115
- 脉冲指示灯 13, 74
- 漫游 109
- 媒体播放器 88
- 美国联邦通信委员会 / 加拿大工业部声明 7
- 免提 33
- 秒表 91
- 名片，发送 46
- 名片，接收 46
- 闹钟 100
- 闹钟，取消 100
- 闹钟，设置 100
- 闹钟，停止 100
- 闹钟，再响 100
- 拍摄照片 113
- 配置设置 82
- 拼音输入法 39
- 清晰语音 34
- 情景模式 70, 123
- 情景模式，定时 71
- 情景模式，个性化 71
- 情景模式，航班 71
- 情景模式，启动 70
- 情景模式，无声 70
- 情景模式，一般 70



# 索引

全部恢复 83  
全套配置 10  
任意键接听 32  
日历 54  
日历备忘 95  
日历设置 97  
日历显示格式 97  
日期 69  
日期格式 69  
删除信息 67  
设置，订购 22  
设置向导 13  
声控命令 21, 79  
声音提示 17  
声音信息 60  
声音信息，播放 60  
声音信息，创建 60  
声音信息，发送 60  
声音信息，接收 60  
声音信息，静音 60  
声音信息，扬声器 60  
声音信息，音量 60  
声音信息，预览 60  
时间 69  
时间格式 70  
时钟 14, 69  
视频编解码器 125  
视频短片设置 116  
收藏 86  
收件箱 54

手电筒 87  
手机存储 47  
手机号 36  
手机切换 84  
手机软件更新 79  
首选收信人 67  
书签 101  
书写语言 41  
输入文字 39  
数据传送 85  
数据线 122  
数字签名 29  
数字权限管理 (DRM) 4  
数字时钟 14  
数字输入法 40  
缩略图 103  
提示音 72, 123  
体积 33  
替换已发送项目 67  
天气 108  
通话报告 36  
通话计时 37  
通话计时显示 36  
通话静音 33  
通话限制 25, 123  
通讯记录 30, 37  
通讯录 30  
通讯录，保存 43  
通讯录，保存多个电话号码 44  
通讯录，查找 45

通讯录， 存储状态 47  
通讯录， 复制 50  
通讯录， 个性化铃声 44  
通讯录， 删除 45  
通讯录， 首选电话号码 45  
通讯录， 添加详情 45  
通讯录， 姓名显示 48  
通讯录， 预设分组 49  
通讯录， 转存 51  
通讯录， 字体大小 48  
通讯录存储 47  
通讯录显示格式 48  
通知详情 73  
同步 84  
同步记录 38  
图标和指示符 16  
图形表情符号 68  
网络模式 80  
网络设置 102  
网页， 访问 101  
微型时钟 15  
文字输入法 39  
文字输入法提示符 40  
小区信息 73  
信息， 删除 55  
信息报告 53, 55, 57, 59, 65  
信息发送途径 56  
信息通讯记录 38  
信息详情 54  
信息优先等级 53

信息有效期 53, 56  
选择键 13, 74  
扬声器 33  
一般信息设置 67  
已发信息 53, 67  
音频编解码器 125  
游戏 86  
语言， 手机 78  
语音拨号 31  
语音识别 79  
语音识别， 测试 79  
语音信息 66  
语音信箱号码 66  
阅读报告 57, 59, 65  
允许接收广告 59  
运营商选择 80  
照片设置 114  
照相机设置 116  
证书 28  
支持不同字符 56  
指针时钟 14  
智能信息 65  
主功能表 18  
主功能表， 更改视图 20  
主屏幕 14, 30  
主题元素 71  
主页 101  
准确时间 15, 69  
字体大小 68, 73  
自动对焦 116



## 索引

自动键盘锁 14

自动接听 32

自动填写 103

自动重拨 31

数字

3G 80

A-Z

A-GPS 110

City Brief 105

Facebook 86

GPS 110

GSM 80

iSync 插件 22

Java 86, 125

Java 脚本 103

Map Loader 23

My Feeds 106

Opera Mini 86

PIN 码 24

PIN2 码 24

SAR 声明 6

SIM 卡 12, 123

SIM 卡存储 47

Travel 107

USB 存储 77

USB 模式 77

USB 数据线 77

Vertu Feeds 104

Vertu Fortress 85, 109

Vertu Mobile 101

Vertu PC 套件 22, 77

Vertu Select 105

Vertu 手机, 注册 21

Vertu 私人助理 108